

Руководство по выбору Harmony

Устройства управления и сигнализации

2010



Устройства управления и сигнализации

Harmony, простые и инновационные решения, которые избавляют Вас от всех проблем

Мировой лидер в производстве устройств управления и сигнализации Schneider Electric продолжает свою политику инноваций, чтобы усовершенствовать эффективность Ваших решений.



Вы можете не волноваться
о Ваших капиталовложениях!



Гарантия наличия решения для любого вида применения

Предложение, непревзойденное по своему содержанию и взаимодополняемости
Оптимизированные экономические решения на основе гибкого универсального предложения, обеспечивающего множество возможных комбинаций и полную совместимость



Гарантия надежности в любых ситуациях
Соответствие высочайшим стандартам качества



Гарантия экономии времени
Простой выбор и быстрый монтаж для всех компонентов Harmony

Содержание



1 Переключатели и сигнальные лампы



2 Кулачковые переключатели



3 Светосигнальные колонны и сигнальные блоки



4 Посты управления



5 Джойстики

Переключатели, сигнальные лампы и посты управления

- **Harmony XB6** Кнопки, переключатели и сигнальные лампы Ø 16 мм с пластиковым основанием 2 - 4
- **Harmony XVL** Сигнальные лампы Ø 8 и 12 мм со светодиодом 5
- **Harmony XB4** Кнопки и сигнальные лампы Ø 22 мм с металлическим основанием 6 - 8
- **Harmony XAP** Кнопочные посты 9
- **Harmony XB5** Кнопки и сигнальные лампы Ø 22 мм с пластиковым основанием 10 - 12
- **Harmony XAL** Кнопочные посты 13
- **Harmony XB7** Монолитные кнопки и сигнальные лампы Ø 22 мм с пластиковым основанием 14 и 15
- **Harmony 9001K/SK** Кнопки и сигнальные лампы Ø 30 мм 16 - 19

Кулачковые переключатели

- **Harmony – Серия К** Кулачковые переключатели 20 и 21

Устройства свето-звуковой сигнализации

- **Harmony XVC** Монолитные светосигнальные колонны Ø 40, 60, 100 мм 22
- **Harmony XVB / XVP** (Универсальная серия) Светосигнальные колонны и сигнальные блоки 23
- **Harmony XVM / XVDLS / XVE** (Оптимальная серия) Светосигнальные колонны и сигнальные блоки 24
- **Harmony XVD / XVR / XVS** (Специальная серия) Светосигнальные колонны и сигнальные блоки 25
- **Harmony DL / XVCZ** Принадлежности для светосигнальных колонн и сигнальных блоков 26
- **Harmony XVR** Проблесковые маячки 28
- **Harmony XVR / XVS** Аксессуары для проблесковых маячков 29

Компоненты для подъемно-транспортного оборудования

- **XAC** Подвесные кнопочные посты управления для вторичных цепей 30

(1):

Напряжение	Буква (●)
12...24 В пер./пост. тока (15 мА)	B
48...120 В пер. тока (25 мА)	G
230...240 В пер. тока (25 мА)	M



Кнопки с подсветкой

Тип головки			С потайным толкателем				
Форма головки			Прямоугольная (2)				
Степень защиты			IP 65 / Nema 4, 4X, 13 / Класс II				
Монтаж (мм)			Вырез в панели				
			Осевые размеры монтажных отверстий				
Размеры (мм)			24 x 18 для прямоугольных головок, 18 x 18 для квадратных и круглых головок				
Подключение (3)			24 x 18 x 50 для прямоугольных головок, 18 x 18 x 50 для квадратных и круглых головок				
Тип толкателя			С пружиной возвратом				
			Изделия в сборе		Комплектующие		
			12 ... 24 В пер./пост. тока				
№ по каталогу	Цвет	Белый ●	NO	XB6 DW1B1B	ZB6 E●1B (1)	ZB6 Z1B	ZB6 DW1
			H3 + NO	XB6 DW1B5B	ZB6 E●1B (1)	ZB6 Z5B	ZB6 DW1
	Зеленый ●	NO	XB6 DW3B1B	ZB6 E●3B (1)	ZB6 Z1B	ZB6 DW3	
		H3 + NO	XB6 DW3B5B	ZB6 E●3B (1)	ZB6 Z5B	ZB6 DW3	
	Красный ●	H3	XB6 DW4B2B	ZB6 E●4B (1)	ZB6 Z2B	ZB6 DW4	
		H3 + NO	XB6 DW4B5B	ZB6 E●4B (1)	ZB6 Z5B	ZB6 DW4	
	Желтый ●	NO	–	ZB6 E●5B (1)	ZB6 Z1B	ZB6 DW5	
		H3 + NO	XB6 DW5B5B	ZB6 E●5B (1)	ZB6 Z5B	ZB6 DW5	
	Тип толкателя			С фиксацией			
	№ по каталогу	Цвет	Белый ●	NO	–	ZB6 E●1B (1)	ZB6 Z1B
H3 + NO				XB6 DF1B5B	ZB6 E●1B (1)	ZB6 Z5B	ZB6 DF1
Зеленый ●		NO	XB6 DF3B1B	ZB6 E●3B (1)	ZB6 Z1B	ZB6 DF3	
		H3 + NO	XB6 DF3B5B	ZB6 E●3B (1)	ZB6 Z5B	ZB6 DF3	
Красный ●		H3	XB6 DF4B2B	ZB6 E●4B (1)	ZB6 Z2B	ZB6 DF4	
		H3 + NO	XB6 DF4B5B	ZB6 E●4B (1)	ZB6 Z5B	ZB6 DF4	
Желтый ●		NO	–	ZB6 E●5B (1)	ZB6 Z1B	ZB6 DF5	
		H3 + NO	–	ZB6 E●5B (1)	ZB6 Z5B	ZB6 DF5	



Сигнальные лампы

Тип головки			С гладким колпачком для линзы			
Форма головки			Прямоугольная (2)			
			Изделия в сборе		Комплектующие	
			12 ... 24 В пер./пост. тока			
№ по каталогу	Белый ●	NO	XB6 DV1BB	ZB6 E●1B (1)	ZB6 DV1	
		H3 + NO	XB6 DV1B5B	ZB6 E●1B (1)	ZB6 DV1	
	Зеленый ●	NO	XB6 DV3BB	ZB6 E●3B (1)	ZB6 DV3	
		H3 + NO	XB6 DV3B5B	ZB6 E●3B (1)	ZB6 DV3	
	Красный ●	H3	XB6 DV4BB	ZB6 E●4B (1)	ZB6 DV4	
		H3 + NO	XB6 DV4B5B	ZB6 E●4B (1)	ZB6 DV4	
Желтый ●	NO	XB6 DV5BB	ZB6 E●5B (1)	ZB6 DV5		
	H3 + NO	XB6 DV5B5B	ZB6 E●5B (1)	ZB6 DV5		
Синий ●	NO	–	ZB6 E●6B (1)	ZB6 DV6		
	H3 + NO	–	ZB6 E●6B (1)	ZB6 DV6		

* Со встроенным светодиодом.

(1) Базовый каталожный номер дополняется буквой **B**, **G** или **M** в зависимости от требуемого напряжения. См. приведенную выше таблицу напряжений.

(2) Для изделий с квадратной головкой замените в каталожном номере букву **D** на **C**, например, вместо XB6 DW1B1B заказывайте XB6 CW1B1B.

Для изделий с круглой головкой замените в каталожном номере букву **D** на **A**, например, вместо XB6 DW1B1B заказывайте XB6 AW1B1B.

(3) Другой вариант подключения: с помощью штыревых разъемов для печатных плат (1 x 0,5).

Коммутационные функции

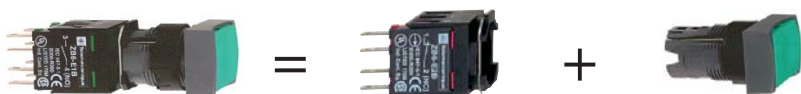

Кнопки						
Тип головки			С тайным толкателем			
Форма головки			Прямоугольная (1)			
Степень защиты			IP 65 / Nema 4, 4X, 13 / Класс II			
Монтаж (мм)	Вырез в панели		$\varnothing 16.2^{+0.2}_0$			
	Осевые размеры монтажных отверстий		24 x 18 для прямоугольных головок, 18 x 18 для квадратных и круглых головок			
Размеры (мм)	Ш x В x Г (под головкой)		24 x 18 x 50 для прямоугольных головок, 18 x 18 x 50 для квадратных и круглых головок			
Подключение (2)			С помощью втычных контактов типа faston или посредством пайки			
Тип толкателя			С пружинным возвратом			
			Изделия в сборе	Комплектующие		
№ по каталогу	Цвет	Белый	NO	XB6 DA11B	ZB6 Z1B	ZB6 DA1
			H3 + NO	XB6 DA15B	ZB6 Z5B	ZB6 DA1
	Черный	NO	–	ZB6 Z1B	ZB6 DA2	
		H3 + NO	XB6 DA25B	ZB6 Z5B	ZB6 DA2	
	Зеленый	NO	XB6 DA31B	ZB6 Z2B	ZB6 DA3	
		H3 + NO	XB6 DA35B	ZB6 Z5B	ZB6 DA3	
	Красный	NO	–	ZB6 Z1B	ZB6 DA4	
		H3 + NO	XB6 DA45B	ZB6 Z5B	ZB6 DA4	

(1) Для изделий с квадратной головкой замените в каталожном номере букву **D** на **C**, например, вместо XB6 DA11B заказывайте XB6 CA11B.

Для изделий с круглой головкой замените в каталожном номере букву **D** на **A**, например, вместо XB6 DA11B заказывайте XB6 AA11B.

(2) Другой вариант подключения: с помощью штыревых разъемов для печатных плат (1 x 0,5).

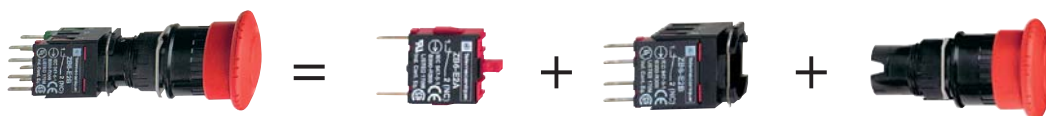

Кнопка аварийного останова с грибовидной головкой Ø 30 мм (3)					
Тип головки			Триггерного действия (EN/ISO 13850: 2006)		
Форма головки			Цилиндрическая		
Тип толкателя			Возврат поворотом		
			Изделия в сборе	Комплектующие	
№ по каталогу	Красный цвет	2 H3 + 1 NO	XB6 AS8349B	ZB6 E2B	ZB6 Z5B
Тип толкателя			Возврат ключом Ronis 200		
№ по каталогу	Красный цвет	2 H3 + 1 NO	XB6 AS9349B	ZB6 E2B	ZB6 Z5B
					ZB6 AS934

(3) Кнопки аварийного останова с грибовидной головкой триггерного действия соответствуют стандарту МЭК/EN 60947-5-5, директиве 98/37/CE и стандарту EN 418.

За информацией о данных стандартах и директивах обращайтесь в Schneider Electric.

Кнопки, переключатели и сигнальные лампы Ø 16 мм с пластиковым основанием Коммутационные и светосигнальные* функции



Переключатели

Тип головки		Поворотная ручка	Прямоугольная (2)
Форма головки			IP 66 / Nema 4, 4X, 13 / Класс II
Степень защиты			Ø 16.2 ^{+0.2} ₀
Монтаж (мм)	Вырез в панели		24 x 18 для прямоугольных головок, 18 x 18 для квадратных и круглых головок
	Осевые размеры монтажных отверстий		24 x 18 x 50 для прямоугольных головок, 18 x 18 x 50 для квадратных и круглых головок
Размеры (мм)	Ш x В x Г (под головкой)		С помощью втычных контактов типа faston или посредством пайки
Подключение (3)			

Тип органа управления

		Изделия в сборе	Комплектующие	
Количество и тип положений		2 положения с фиксацией	2 положения с фиксацией	2 положения с пружинным возвратом в центр
№ по каталогу	HO	XB6 DD221B	ZB6 Z1B	ZB6 DD22
	H3 + HO	XB6 DD225B	ZB6 Z5B	ZB6 DD24
Количество и тип положений		3 положения с фиксацией	3 положения с фиксацией	3 положения с пружинным возвратом в центр
№ по каталогу	HO	XB6 DD235B	ZB6 Z5B	ZB6 DD23
			ZB6 DD25	ZB6 DD25



Тип органа управления

		Замок, ключ Ronis 200	Изделия в сборе	Комплектующие	
Количество и тип положений		2 положения с фиксацией	2 положения с фиксацией	2 положения с пружинным возвратом в центр	
№ по каталогу	H3 + HO	XB6 DGC5B	ZB6 Z5B	ZB6 DGC	ZB6 Z5B
Количество и тип положений		3 положения с фиксацией	3 положения с фиксацией	3 положения с пружинным возвратом в центр	ZB6 DGB
№ по каталогу	H3 + HO	XB6 DGH5B	ZB6 Z5B	ZB6 DGH	ZB6 DGS

(1):

Напряжение	Буква (●)
12...24 В пер./пост. тока (15 мА)	B
48...120 В пер. тока (25 мА)	G
230...240 В пер. тока (25 мА)	M



Переключатели с подсветкой

Тип органа управления	Цветная поворотная ручка				
	Комплектующие				
			2 положения с фиксацией	3 положения с фиксацией	
Количество и тип положений			2 положения с фиксацией	3 положения с фиксацией	
№ по каталогу	Цвет	Белый ● H3 + HO	ZB6 E●1B (1)	ZB6 Z5B	ZB6 DD02
		Зеленый ● H3 + HO	ZB6 E●3B (1)	ZB6 Z5B	ZB6 DD02
		Красный ● H3 + HO	ZB6 E●4B (1)	ZB6 Z5B	ZB6 DD02
					ZB6 YK1
					ZB6 YK3
					ZB6 YK4

* Со встроенным светодиодом.

(1) Базовый каталожный номер дополняется буквой **B**, **G** или **M** в зависимости от требуемого напряжения. См. приведенную выше таблицу напряжений.

(2) Для изделий с квадратной головкой замените в каталожном номере букву **D** на **C**, например, вместо XB6 DD221B заказывайте XB6 CD221B.

Для изделий с круглой головкой замените в каталожном номере букву **D** на **A**, например, вместо XB6 DD221B заказывайте XB6 AD221B.

(3) Другой вариант подключения: с помощью штыревых разъемов для печатных плат (1 x 0,5).

(1):

Напряжение	Цифра (●)
5 В (25 мА)	1
12 В (18 мА)	2
24 В (18 мА)	3
48 В (10 мА)	4



Сигнальные лампы со светодиодом			С черным основанием	Со встроенным колпачком для линзы	
Тип головки			Выступающий светодиод Ø 8 мм	Защищенный светодиод Ø 8 мм	Защищенный светодиод Ø 12 мм
Степень защиты			IP 40, IP 65 с уплотнителем (2)		
Монтаж (мм)			Ø 8.2 мм	Ø 8.2 мм	Ø 12.2 мм
Размеры (мм)			12.5 x 12.5 мм	10.5 x 10.5 мм	16.5 x 16.5 мм
Подключение			Ø 12 x 32	Ø 10 x 34	Ø 16 x 45
№ по каталогу (1)			Втычные контакты (3)	Втычные контакты (3)	Винтовой разъем
Цвет	Зеленый ●	XVL A1●3	XVL A2●3	XVL A3●3	
	Красный ●	XVL A1●4	XVL A2●4	XVL A3●4	
	Желтый ●	XVL A1●5	XVL A2●5	XVL A3●5	
Ключ для затяжки			Для сигнальных ламп Ø 8 мм		Для сигнальных ламп Ø 12 мм
№ по каталогу			XVL X08		XVL X12

(1) Базовый каталожный номер дополняется цифрой 1, 2, 3 или 4 в зависимости от требуемого напряжения. См. приведенную выше таблицу напряжений.

(2) Чтобы обеспечить степень защиты IP65, добавьте уплотнитель: XVL Z911 для сигнальных ламп XVL A1●● и XVL A2●●; XVL Z912 для сигнальных ламп XVL A3●●.

(3) Подключение с помощью втычных контактов типа faston (2,8 x 0,5) или посредством пайки.

Отдельные компоненты и принадлежности для кнопок и сигнальных ламп Ø16 мм с пластиковым основанием



Отдельные компоненты		Корпуса для кнопок и переключателей			Корпуса для сигнальных ламп			
Номинальные рабочие характеристики AC-15: Ue = 240 В и Ie = 1,5 А или Ue = 120 В и Ie = 3 А					Потребление			
Положительное размыкание контактов согласно МЭК/EN 60947-5-1: при положительной операции размыкания, усилие положительного размыкания 20 Н					15 мА	12...24 В пер./пост. тока		
					25 мА	48...120 В пер. тока		
					25 мА	230...240 В пер. тока		
		Тип контакта	Цоколь + контакты	Контакты	Корпус лампы	12 ... 24 В	48 ... 120 В	230 ... 240 В
№ по каталогу		НО	ZB6 Z1B	ZB6 E1B	Белый ●	ZB6 EB1B	ZB6 EG1B	ZB6 EM1B
		НЗ	ZB6 Z2B	ZB6 E2B	Зеленый ●	ZB6 EB3B	ZB6 EG3B	ZB6 EM3B
		2 НО	ZB6 Z3B	–	Красный ●	ZB6 EB4B	ZB6 EG4B	ZB6 EM4B
		2 НЗ	ZB6 Z4B	–	Желтый ●	ZB6 EB5B	ZB6 EG5B	ZB6 EM5B
		НО + НЗ	ZB6 Z5B	–	Синий ●	ZB6 EB6B	ZB6 EG6B	ZB6 EM6B
Принадлежности								
Держатель этикеток		24 x 28 мм (этикетки 8 x 21 мм)			24 x 36 мм (этикетки 16 x 21 мм)			
Без маркировки		Цвет фона	Без этикетки	Желтый или белый	Черн. или красный	Без этикетки	Желтый или белый	Черн. или красный
№ по каталогу (10 шт.)*			ZB6 YD20	ZB6 YD21	ZB6 YD22	ZB6 YD30	ZB6 YD31	ZB6 YD32
Чистые этикетки для держателей этикеток		8 x 21 мм (держатель этикетки 24 x 28 мм)			16 x 21 мм (держатель этикетки 24 x 36 мм)			
		Цвет фона	–	Желтый или белый	Черн. или красный	–	Желтый или белый	Черн. или красный
№ по каталогу (20 шт.)*			–	ZB6 Y1001	ZB6 Y2001	–	ZB6 Y4001	ZB6 Y3001
Жёлтая кольцевая этикетка Ø45 мм для кнопки аварийного останова с грибовидной головкой								
		Маркировка	Чистая, под надпись	EMERGENCY STOP		ARRET D'URGENCE		
№ по каталогу			ZB6 Y7001	ZB6 Y7330		ZB6 Y7130		
		Цоколь	Стопорная пластина	Инструмент для затяжки гаек		Клещи для извлечения контактов		
№ по каталогу		ZB6 Y009 (10 шт.)*	ZB6 Y003 (10 шт.)*	ZB6 Y905 (2 шт.)*		ZB6 Y018 (5 шт.)*		
		Защитная шторка для кнопок		Разъём типа faston		Заглушка		
		Прямоугольной формы	Круглой/квадратной формы	Розеточная часть		IP 65		
№ по каталогу		ZB6 YD001	ZB6 YA001	ZB6 Y004 (100 шт.)*		ZB6 Y005 (10 шт.)*		

* Комплект поставки.



Кнопки с пружинным возвратом										
Тип головки			С металлическим основанием							
Степень защиты			IP 66 / Nema 4X, 13 / Класс I							
Монтаж (мм)			Ø 22.5 (22.4 ^{+0.4} ₀ рекомендованный)							
Глубина (мм)			30 (горизонтальный) x 40 (вертикальный)							
Подключение (1)			Винтовые зажимы							
Тип толкателя			С потайным толкателем			С потайным толкателем с защитным колпачком				
Без маркировки			Изделия в сборе		Комплектующие		Изделия в сборе		Комплектующие	
№ по каталогу	Цвет	Черный ● NO	XB4 BA21	ZB4 BZ101	ZB4 BA2	XB4 BP21	ZB4 BZ101	ZB4 BP2		
		Зеленый ● NO	XB4 BA31	ZB4 BZ101	ZB4 BA3	XB4 BP31	ZB4 BZ101	ZB4 BP3		
		Красный ● НЗ	XB4 BA42	ZB4 BZ102	ZB4 BA4	XB4 BP42	ZB4 BZ102	ZB4 BP4		
		Желтый ● NO	XB4 BA51	ZB4 BZ101	ZB4 BA5	XB4 BP51	ZB4 BZ101	ZB4 BP5		
		Синий ● NO	XB4 BA61	ZB4 BZ101	ZB4 BA6	XB4 BP61	ZB4 BZ101	ZB4 BP6		
		Тип толкателя			С потайным толкателем			С грибовидной головкой Ø40 мм		
С международными символами			Изделия в сборе		Комплектующие					
№ по каталогу	Цвет	Зеленый ↑ NO	XB4 VA3311	ZB4 BZ101	ZB4 VA331	–	–	–		
		Красный ⊙ НЗ	XB4 VA4322	ZB4 BZ102	ZB4 VA432	–	–	–		
		Белый ↑ NO	XB4 VA3341	ZB4 BZ101	ZB4 VA334	–	–	–		
		Черный ↑ NO	XB4 VA3351	ZB4 BZ101	ZB4 VA335	–	–	–		
Тип толкателя			С выступающим толкателем			С грибовидной головкой Ø40 мм				
Без маркировки			Изделия в сборе		Комплектующие		Изделия в сборе		Комплектующие	
№ по каталогу	Цвет	Черный ● NO	–	–	–	XB4 BC21	ZB4 BZ101	ZB4 BC2		
		Красный ● НЗ	XB4 BL42	ZB4 BZ102	ZB4 BL4	–	–	–		
Тип толкателя			Двойные кнопки			Двойные кнопки с защитным колпачком				
Степень защиты			IP 66 - IP 69K			IP 66 - IP 69K				
С международными символами			Изделия в сборе		Комплектующие		Изделия в сборе		Комплектующие	
№ по каталогу		(A) НЗ + NO	XB4 BL73415	ZB4 BZ105	ZB4 BL7341	–	–	–		
		(B) NO + НЗ + NO	–	–	–	XB4 BA711237	ZB4 BZ103 + ZBE 102	ZB4 BA71123		

(1) Другие варианты подключения: разъём, втычные контакты типа faston (6,35 и 2 x 2,8).



Кнопка аварийного останова с грибовидной головкой Ø40 мм (2)										
Тип кнопки			С фиксации			Триггерного действия (EN418)				
Без маркировки			«Тяни-толкай» (НЗ)		«Тяни-толкай» (НЗ + NO)					
Изделия в сборе			Комплектующие		Изделия в сборе		Комплектующие			
№ по каталогу	Красный цвет ●	НЗ или НЗ + NO	XB4 BT42	ZB4 BZ102	ZB4 BT4	XB4 BT845	ZB4 BZ105	ZB4 BT84		
		Возврат поворотом (НЗ)	XB4 BS542	ZB4 BZ102	ZB4 BS54	XB4 BS8445	ZB4 BZ105	ZB4 BS844		
Возврат ключом (НЗ)			Возврат ключом (НЗ + NO)		Возврат ключом (НЗ + NO)					
№ по каталогу	Красный цвет ●	НЗ или НЗ + NO	XB4 BS142	ZB4 BZ102	ZB4 BS14	XB4 BS9445	ZB4 BZ105	ZB4 BS944		

(2) Кнопки аварийного останова с грибовидной головкой соответствуют стандарту МЭК/EN 60947-5-5 и директиве 98/37/CE. Кнопки аварийного останова с грибовидной головкой триггерного действия соответствуют стандарту EN 418.

Коммутационные функции



Переключатели

Тип головки	С металлическим основанием	
Степень защиты	IP 66 / Nema 4X, 13 / Класс I	
Монтаж (мм)	Вырез в панели	Ø 22.5 (22.4 ^{+0.4} ₀ рекомендованный)
	Осевые размеры монтажных отверстий	30 (горизонтальный) x 40 (вертикальный)
Глубина (мм)	Под головкой	43
Подключение (1)	Винтовые зажимы	
Тип органа управления	Поворотная ручка	

Тип органа управления		Изделия в сборе	Комплектующие	Изделия в сборе	Комплектующие
Количество и тип положений		2 положения с фиксацией	2 положения с фиксацией	2 положения с пружинным возвратом влево	2 положения с пружинным возвратом влево
№ по каталогу	Черный цвет ● NO	XB4 BD21	ZB4 BZ101 ZB4 BD2	XB4 BD41	ZB4 BZ101 ZB4 BD4
Количество и тип положений		3 положения с фиксацией	3 положения с фиксацией	3 положения с пружин. возвратом в центр	3 положения с пружин. возвратом в центр
№ по каталогу	Черный цвет ● NO + NO	XB4 BD33	ZB4 BZ103 ZB4 BD3	XB4 BD53	ZB4 BZ103 ZB4 BD5



Тип органа управления		Изделия в сборе	Комплектующие	Изделия в сборе	Комплектующие
Ключ № 455					
Количество и тип положений (2)		2 положения с фиксацией	2 положения с фиксацией	2 положения с фиксацией	2 положения с фиксацией
№ по каталогу	Черный цвет ● NO	XB4 BG21	ZB4 BZ101 ZB4 BG2	XB4 BG41	ZB4 BZ101 ZB4 BG4
Количество и тип положений		2 положения с возвратом влево	2 положения с возвратом влево	3 положения с фиксацией	3 положения с фиксацией
№ по каталогу	Черный цвет ● NO Черный цвет ● NO + NO	XB4 BG61	ZB4 BZ101 ZB4 BG6	–	–
		–	–	XB4 BG33	ZB4 BZ103 ZB4 BG3

Отдельные компоненты



Электрические блоки

Одиночные блок-контакты	Винтовые зажимы	Пружинные зажимы
Номинальные рабочие характеристики	AC-15, 240 В - 3 А	
Положительное размыкание контактов согласно МЭК/EN 60947-5-1	Все функции НЗ контакта реализуются с положительным размыканием	
№ по каталогу (5 шт.)*	NO	ZBE 101
	НЗ	ZBE 102
		ZBE 1015
		ZBE 1025







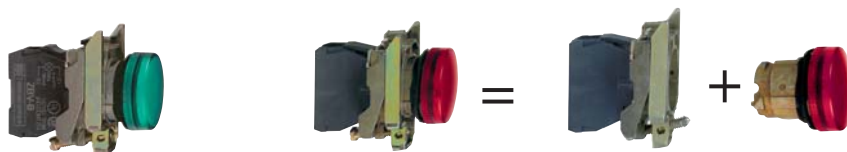

(1) Другие варианты подключения: разъём, втычные контакты типа faston (6,35 и 2 x 2,8).

(2) Символ Δ означает положение извлечения ключа.

* Комплект поставки.

Кнопки и сигнальные лампы Ø 22 мм с металлическим основанием Светосигнальные функции







Сигнальные лампы								
Тип головки								
		С металлическим основанием С гладким колпачком для линзы						
Степень защиты		IP 66 / Nema 4X, 13 / Класс I						
Монтаж (мм)		Вырез в панели Осевые размеры монтажных отверстий						
		Ø 22.5 (22.4 ^{+0.4} ₀ рекомендованный) 30 (горизонтальный) x 40 (вертикальный)						
Глубина		Под головкой						
		43						
Подключение (1)		Винтовые зажимы						
Источник света		Встроенный светодиод						
		Прямое включение, для лампы с цоколем BA 9s (лампа не входит к комплект поставки)						
		Изделия в сборе			Изделия в сборе	Комплектующие		
								
Напряжение питания		24 В пер./пост. т.		48...120 В пер. т.	230...240 В пер. т.	250 В (макс.), 2,4 Вт (макс.)		
№ по каталогу	Цвет	Белый 	XB4 BVB1	XB4 BVG1	XB4 BVM1	XB4 BV61	ZB4 BV6	ZB4 BV01
		Зеленый 	XB4 BVB3	XB4 BVG3	XB4 BVM3	XB4 BV63	ZB4 BV6	ZB4 BV03
		Красный 	XB4 BVB4	XB4 BVG4	XB4 BVM4	XB4 BV64	ZB4 BV6	ZB4 BV04
		Желтый 	XB4 BVB5	XB4 BVG5	XB4 BVM5	XB4 BV65	ZB4 BV6	ZB4 BV05
		Синий 	XB4 BVB6	XB4 BVG6	XB4 BVM6	–	–	–



Кнопки с подсветкой								
Тип кнопки		С потайным толкателем с пружинным возвратом						
Источник света		Встроенный светодиод						
		Прямое включение, для лампы с цоколем BA 9s (лампа не входит к комплект поставки)						
		Изделия в сборе			Изделия в сборе	Комплектующие		
								
Напряжение питания		24 В пер./пост. т.		48...120 В пер. т.	230...240 В пер. т.	250 В (макс.), 2,4 Вт (макс.)		
№ по каталогу	Цвет	Белый  H3 + HO	XB4 BW31B5	XB4 BW31G5	XB4 BW31M5	XB4 BW3165	ZB4 BW065	ZB4 BW31
		Зеленый  H3 + HO	XB4 BW33B5	XB4 BW33G5	XB4 BW33M5	XB4 BW3365	ZB4 BW065	ZB4 BW33
		Красный  H3 + HO	XB4 BW34B5	XB4 BW34G5	XB4 BW34M5	XB4 BW3465	ZB4 BW065	ZB4 BW34
		Оранжевый  H3 + HO	XB4 BW35B5	XB4 BW35G5	XB4 BW35M5	XB4 BW3565	ZB4 BW065	ZB4 BW35
		Синий  H3 + HO	XB4 BW36B5	XB4 BW36G5	XB4 BW36M5	–	–	–



Тип кнопки		Двойные кнопки с пружинным возвратом (1 зелёный потайной толкатель, 1 красный выступ. толкатель)			Переключатели с поворотной ручкой (с 2 фиксированными положениями)			
Степень защиты		IP 66 - IP 69K			IP 66			
Источник света		Встроенный светодиод			Встроенный светодиод			
		Изделия в сборе			Изделия в сборе			
Напряжение питания		24 В пер./пост. т.		48...120 В пер. т.	230...240 В пер. т.	24 В пер./пост. тока	48...120 В пер. тока	230...240 В пер. т.
№ по каталогу	Цвет	Зеленый  H3 + HO	–	–	–	XB4 BK123B5	XB4 BK123G5	XB4 BK123M5
		Красный  H3 + HO	–	–	–	XB4 BK124B5	XB4 BK124G5	XB4 BK124M5
		Оранжевый  H3 + HO	–	–	–	XB4 BK125B5	XB4 BK125G5	XB4 BK125M5
		Белый  H3 + HO	XB4 BW73731B5	XB4 BW73731G5	XB4 BW73731M5	–	–	–

(1) Другие варианты подключения: разъём, втычные контакты типа faston (6,35 и 2 x 2,8).

Отдельные комплектующие и принадлежности



Электрические блоки (1)

Одиночные блок-контакты		Светосигнальные блоки со встроенным светодиодом				Светосигнальные блоки прямого включения	
Номинальные рабочие характеристики	AC-15, 240 В - 3 А	Потребление					
Положительное размыкание контактов согласно МЭК/EN 60947-5-1	НЗ контакты обладают положительным размыканием	18 мА	24 В пер./пост. тока				
		14 мА	120 В пер. тока				
		14 мА	240 В пер. тока				
		Комбинируются с головками для встроенного светодиода				Для лампы с цоколем BA 9s (лампа не входит к комплект поставки)	
№ по каталогу (5 шт.)*	НО	ZBE 101	Белый	24 В пер./пост. т.	48...120 В пер. т.	230...240 В пер. т.	ZBV 6
	НЗ	ZBE 102	Зеленый	ZBV B1	ZBV G1	ZBV M1	Цвет придается линзой
			Красный	ZBV B3	ZBV G3	ZBV M3	
			Оранжевый	ZBV B4	ZBV G4	ZBV M4	
			Синий	ZBV B5	ZBV G5	ZBV M5	
				ZBV B6	ZBV G6	ZBV M6	



Литые металлические корпуса (цинковый сплав, полезная глубина 49 мм)		С 1 вертикальным рядом				С 2 вертикальными рядами		
Количество вырезов	Размеры лицевой стороны	1	2	3	4	2	4	6
№ по каталогу	80 x 80 мм	XAP M1201	—	—	—	XAP M1202	—	—
	80 x 130 мм	—	XAP M2202	XAP M2203	—	—	XAP M2204	—
	80 x 175 мм	—	—	XAP M3203	XAP M3204	—	—	XAP M3206

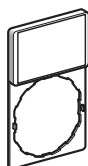
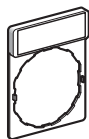

Принадлежности

Держатель этикеток 30 x 40 мм для этикеток 8 x 27 мм

Цвет фона	Черный или красный						Белый или желтый		
№ по каталогу (10 шт.)*	ZBY 2101						ZBY 4101		
Международ. символы	0 (фон красный)	ZBY 2931	I	ZBY 2147	AUTO	ZBY 2115	STOP	ZBY 2304	—
На английском языке	OFF	ZBY 2312	ON	ZBY 2311	START	ZBY 2303	—	—	—
На французском языке	ARRET (фон красный)	ZBY 2104	ARRET-MARCHE	ZBY 2166	MARCHE	ZBY 2103	—	—	—
На немецком языке	AUS	ZBY 2204	AUS-EIN	ZBY 2266	EIN	ZBY 2203	—	—	—
На испанском языке	PARADA (фон красный)	ZBY 2404	PARADA-MARCHA	ZBY 2466	MARCHA	ZBY 2403	—	—	—

Держатель этикеток 30 x 50 мм для этикеток 18 x 27 мм

Цвет фона	Черный или красный						Белый или желтый		
№ по каталогу (10 шт.)*	ZBY 6101						ZBY 6102		

Кольцевые этикетки Ø60 мм для кнопки аварийного останова с грибовидной головкой

Цвет фона	Желтый								
Маркировка	Без маркировки	EMERGENCY STOP	ARRET D'URGENCE	NOT HALT	PARADA DE EMERGENCIA				
№ по каталогу	ZBY 9140	ZBY 9330	ZBY 9130	ZBY 9230	ZBY 9430				

(1) Другие варианты подключения: разъём, втычные контакты типа faston (6,35 и 2 x 2,8).

* Комплект поставки.

Кнопки и сигнальные лампы Ø 22 мм с пластиковым основанием Коммутационные функции



Кнопки с подсветкой с пружинным возвратом

Тип головки			С металлическим основанием					
Степень защиты			IP 66 / Nema 4X, 13 / Класс II					
Монтаж (мм)			Ø 22.5 (22.4 ^{+0.4} ₀ рекомендованный)					
Глубина (мм)			30 (горизонтальный) x 40 (вертикальный)					
Подключение (1)			Винтовые зажимы					
Тип толкателя			С потайным толкателем			С потайным толкателем с защитным колпачком		
Без маркировки			Издлия в сборе	Комплектующие		Издлия в сборе	Комплектующие	
№ по каталогу	Цвет	Черный ● NO	XB5 AA21	ZB5 AZ101	ZB5 AA2	XB5 AP21	ZB5 AZ101	ZB5 AP2
		Зеленый ● NO	XB5 AA31	ZB5 AZ101	ZB5 AA3	XB5 AP31	ZB5 AZ101	ZB5 AP3
		Красный ● НЗ	XB5 AA42	ZB5 AZ102	ZB5 AA4	XB5 AP42	ZB5 AZ102	ZB5 AP4
		Желтый ● NO	XB5 AA51	ZB5 AZ101	ZB5 AA5	XB5 AP51	ZB5 AZ101	ZB5 AP5
		Синий ● NO	XB5 AA61	ZB5 AZ101	ZB5 AA6	XB5 AP61	ZB5 AZ101	ZB5 AP6
Тип толкателя			С потайным толкателем			С грибовидной головкой Ø 40 мм		
С международными символами			Издлия в сборе	Комплектующие		Издлия в сборе	Комплектующие	
№ по каталогу	Цвет	Зеленый I NO	XB5 AA331 1	ZB5 AZ101	ZB5 AA3311	–	–	–
		Красный O НЗ	XB5 AA4322	ZB5 AZ102	ZB5 AA4322	–	–	–
		Белый ↑ NO	XB5 AA3341	ZB5 AZ101	ZB5 AA334	–	–	–
		Черный ↑ NO	XB5 AA3351	ZB5 AZ101	ZB5 AA335	–	–	–
Тип толкателя			С выступающим толкателем			С грибовидной головкой Ø 40 мм		
Без маркировки			Издлия в сборе	Комплектующие		Издлия в сборе	Комплектующие	
№ по каталогу	Цвет	Черный ● NO	–	–	–	XB5 AC21	ZB5 AZ101	ZB5 AC2
		Красный ● НЗ	XB5 AL42	ZB5 AZ102	ZB5 AL4	–	–	–
Тип толкателя			Двойные кнопки			Тройные кнопки		
Степень защиты			IP 66 - IP 69K			IP 66 - IP 69K		
С международными символами			Издлия в сборе	Комплектующие		Издлия в сборе	Комплектующие	
№ по каталогу	(A)	НЗ + NO	XB5 AL73415	ZB5 AZ105	ZB5 AL7341	–	–	–
	(B)	NO + НЗ + NO	–	–	–	XB5 AA71 1237	ZB5 AZ103 + ZBE 102	ZB5 AA71 123

(1) Другие варианты подключения: разъём, втычные контакты типа faston (6,35 и 2 x 2,8).



Кнопка аварийного останова с грибовидной головкой Ø40 мм (2)

Тип кнопки			С фиксации			Триггерного действия (EN418)		
Без маркировки			Издлия в сборе	Комплектующие		Издлия в сборе	Комплектующие	
№ по каталогу	Красный цвет ●	НЗ или НЗ + F	XB5 AT42	ZB4 AZ102	ZB4 AT4	XB5 AT845	ZB4 AZ105	ZB4 AT84
Тип кнопки			Возврат поворотом (НЗ)			Возврат поворотом (НЗ + F)		
№ по каталогу	Красный цвет ●	НЗ или НЗ + F	XB5 AS542	ZB4 AZ102	ZB4 AS54	XB5 AS8445	ZB4 AZ105	ZB4 AS844
Тип кнопки			Возврат ключом (НЗ)			Возврат ключом (НЗ + NO)		
№ по каталогу	Красный цвет ●	НЗ или НЗ + F	XB5 AS142	ZB4 AZ102	ZB4 AS14	XB5 AS9445	ZB4 AZ105	ZB4 AS944

(2) Кнопки аварийного останова с грибовидной головкой соответствуют стандарту МЭК/EN 60947-5-5 и директиве 98/37/CE. Кнопки аварийного останова с грибовидной головкой триггерного действия соответствуют стандарту EN 418.

Коммутационные функции



Переключатели					
Тип головки		С металлическим основанием			
Степень защиты		IP 66 / Nema 4X, 13 / Класс II			
Монтаж (мм)	Вырез в панели	Ø 22.5 (22.4 ^{+0.4} ₀ рекомендованный)			
	Осевые размеры монтажных отверстий	30 (горизонтальный) x 40 (вертикальный)			
Глубина (мм)	Под головкой	43			
Подключение (1)		Винтовые зажимы			
Тип органа управления		Поворотная ручка			
		Изделия в сборе	Комплектующие	Изделия в сборе	Комплектующие
Количество и тип положений		2 положения с фиксацией		2 положения spring return to left	
№ по каталогу	Черный цвет ● NO	XB5 AD21	ZB5 AZ101 ZB5 AD2	XB5 AD41	ZB5 AZ101 ZB5 AD4
Количество и тип положений		3 положения с фиксацией		3 положения с пружин. возвратом в центр	
№ по каталогу	Черный цвет ● NO + NO	XB5 AD33	ZB5 AZ103 ZB5 AD3	XB5 AD53	ZB5 AZ103 ZB5 AD5
Тип органа управления		Ключ n° 455			
Количество и тип положений (2)		2 положения с фиксацией		2 положения с фиксацией	
№ по каталогу	Черный цвет ● NO	XB5 AG21	ZB5 AZ101 ZB5 AG2	XB5 AG41	ZB5 AZ101 ZB5 AG4

(2) Символ означает положение извлечения ключа.

Отдельные комплектующие и принадлежности

Электрические блоки (1)		Светосигнальные блоки со встроенным светодиодом			Светосигнальн. блоки прямого вкл.	
Одиночные блок-контакты		Комбинируются с головками для встроенного светодиода			Для лампы с цоколем BA 9s (лампа не входит к комплект)	
		24 В пер./пост. т.	48...120 В пер. т.	230...240 В пер. т.	250 В (макс.), 2,4 Вт (макс.)	
№ по каталогу (5 шт.)*	NO ZBE 101	Белый ● ZBV B1	ZBV G1	ZBV M1	ZBV6	
	НЗ ZBE 102	Зеленый ● ZBV B3	ZBV G3	ZBV M3	Цвет придается линзой	
		Красный ● ZBV B4	ZBV G4	ZBV M4		
		Оранжевый ● ZBV B5	ZBV G5	ZBV M5		
		Синий ● ZBV B6	ZBV G6	ZBV M6		

Принадлежности		Держатель этикеток 30 x 40 мм для этикеток 8 x 27 мм								
Цвет фона	Маркировка	Черный или красный							Белый или желтый	
№ по каталогу (10 шт.)*	Без маркировки	ZBY 2101							ZBY 4101	
№ по каталогу	Международ. символы	0 (фон красный) ZBY 2931	I ZBY 2147	AUTO ZBY 2115	STOP ZBY 2304	-				
	На английском языке	OFF ZBY 2312	ON ZBY 2311	START ZBY 2303	-					
	На французском языке	ARRET (фон красный) ZBY 2104	ARRET-MARCHE ZBY 2166	MARCHE ZBY 2103	-					
	На немецком языке	AUS ZBY 2204	AUS-EIN ZBY 2266	EIN ZBY 2203	-					
	На испанском языке	PARADA (фон красный) ZBY 2404	PARADA-MARCHA ZBY 2466	MARCHA ZBY 2403	-					
Держатель этикеток 30 x 50 мм для этикеток 18 x 27 мм		Цвет фона	Черный или красный							Белый или желтый
№ по каталогу (10 шт.)*	Без маркировки	ZBY 6101							ZBY 6102	

Кольцевые этикетки Ø60 мм для кнопки аварийного останова с грибовидной головкой		Фиксирующая пластина				Гайка		Ключ		Стопорная пластина	
Цвет фона		Желтый									
Маркировка		Без маркировки		EMERGENCY STOP		ARRET D'URGENCE		NOT HALT		PARADA DE EMERGENCIA	
№ по каталогу		ZBY 9140		ZBY 9330		ZBY 9130		ZBY 9230		ZBY 9430	
		Для блок-контактов или светосигнальных блоков				Для фиксации головки		Для затяжки гайки ZB5 AZ901			
№ по каталогу		ZB5 AZ009 (10 шт.)*				ZB5 AZ901 (10 шт.)*		ZB5 AZ905		ZB5 AZ902	

(1) Другие варианты подключения: разъём, втычные контакты типа faston (6,35 и 2 x 2,8).

* Комплект поставки.

Кнопки и сигнальные лампы Ø 22 мм с пластиковым основанием

Светосигнальные функции



Сигнальные лампы

Тип головки			С металлическим основанием С гладким колпачком для линзы					
Степень защиты			IP 66 / Nema 4X, 13 / Класс II					
Монтаж (мм)		Вырез в панели	Ø 22.5 (22.4 ^{+0.4} ₀ рекомендованный)					
		Осевые размеры монтажных отверстий	30 (горизонтальный) x 40 (вертикальный)					
Глубина		Под головкой	43					
Подключение (1)			Винтовые зажимы					
Источник света			Встроенный светодиод		Прямое вкл., для лампы с цоколем BA 9s (лампа не вх. в комп.)			
			Изделия в сборе			Изделия в сборе Комплектующие		
Напряжение питания			24 В пер./пост. т.	48...120 В пер. т.	230...240 В пер. т.	250 В (макс.), 2,4 Вт (макс.)		
№ по каталогу	Цвет	Белый	XB5 AVB1	XB5 AVG1	XB5 AVM1	XB5 AV61	ZB5 AV6	ZB5 AV01
		Зеленый	XB5 AVB3	XB5 AVG3	XB5 AVM3	XB5 AV63	ZB5 AV6	ZB5 AV03
		Красный	XB5 AVB4	XB5 AVG4	XB5 AVM4	XB5 AV64	ZB5 AV6	ZB5 AV04
		Оранжевый	XB5 AVB5	XB5 AVG5	XB5 AVM5	XB5 AV65	ZB5 AV6	ZB5 AV05
		Синий	XB5 AVB6	XB5 AVG6	XB5 AVM6	—	—	—



Кнопки с подсветкой

Тип кнопки		С потайным толкателем с пружинным возвратом						
Источник света			Встроенный светодиод			Прямое вкл., для лампы с цоколем BA 9s (лампа не вх. в комп.)		
			Изделия в сборе			Изделия в сборе Комплектующие		
Напряжение питания			24 В пер./пост. т.	48...120 В пер. т.	230...240 В пер. т.	250 В (макс.), 2,4 Вт (макс.)		
№ по каталогу	Цвет	Белый НЗ + НО	XB5 AW31B5	XB5 AW31G5	XB5 AW31M5	XB5 AW3165	ZB5 AW065	ZB5 AW31
		Зеленый НЗ + НО	XB5 AW33B5	XB5 AW33G5	XB5 AW33M5	XB5 AW3365	ZB5 AW065	ZB5 AW33
		Красный НЗ + НО	XB5 AW34B5	XB5 AW34G5	XB5 AW34M5	XB5 AW3465	ZB5 AW065	ZB5 AW34
		Оранжевый НЗ + НО	XB5 AW35B5	XB5 AW35G5	XB5 AW35M5	XB5 AW3565	ZB5 AW065	ZB5 AW35
		Синий НЗ + НО	XB5 AW36B5	XB5 AW36G5	XB5 AW36M5	—	—	—



Тип кнопки		Двойные кнопки с пружинным возвратом (1 зелёный потайной толкатель, 1 красный выступ. толкатель)			Переключатели с поворотной ручкой (с 2 фиксированными положениями)		
Степень защиты		IP 66 - IP 69K			IP 66		
Источник света		Встроенный светодиод			Встроенный светодиод		
		Изделия в сборе			Изделия в сборе		
Напряжение питания		24 В пер./пост. т.	48...120 В пер. т.	230...240 В пер. т.	24 В пер./пост. т.	48...120 В пер. т.	230...240 В пер. т.
№ по каталогу	Цвет	Зеленый НЗ + НО	—	—	XB5 AK123B5	XB5 AK123G5	XB5 AK123M5
		Красный НЗ + НО	—	—	XB5 AK124B5	XB5 AK124G5	XB5 AK124M5
		Оранжевый НЗ + НО	—	—	XB5 AK125B5	XB5 AK125G5	XB5 AK125M5
		Белый НЗ + НО	XB5 AW73731B5	XB5 AW73731G5	XB5 AW73731M5	—	—

(1) Другие варианты подключения: разъём, втычные контакты типа faston (6,35 и 2 x 2,8).

Отдельные комплектующие и принадлежности: см. стр. 11.

(1):

Количество вырезов	Цифра (●)
1 отверстие	1
2 отверстия	2
3 отверстия	3
4 отверстия	4
5 отверстий	5



1-кнопочные посты в сборе

(корпус: светло-серый цвет RAL 7035, крышка: темно-серый цвет RAL 7016)

Степень защиты			IP 65 / Nema 4X и 13 / Класс II			
Размеры (мм)			Ш x B x Г 68 x 68 x 113 (с грибовидной кнопкой Ø40 мм с возвратом ключом)			
Монтаж (мм)			2 x Ø4,3 мм, осевой размер 54 мм			
Функция			1 функция «пуск» или «останов»		1 функция «пуск-останов»	
Маркировка			На толкателе с пружинным возвратом		На держателе этикетки и на этикетке под головкой	
Тип и количество кнопок			1 с зеленым потайным толкателем		1 с красным потайным толкателем	
№ по каталогу			H0		H3	
		I	XAL D102	–	–	–
		Start	XAL D103	–	–	–
		O - I	–	–	–	XAL D134
		O	–	XAL D112	XAL D115	–
			–	–	–	XAL D144

(1) Пустые корпуса:

В базовом № по каталогу XAL K0● замените ● требуемой цифрой (см. приведённую выше таблицу отверстий).



Функция			Аварийный останов (2) (корпус: светло-серый цвет RAL 7035, крышка: жёлтый цвет RAL 1021)			
Тип и количество кнопок с грибовидной головкой			1 с красной головкой Ø40 мм, возврат поворотом		1 с красной головкой Ø40 мм, возврат ключом	
Тип фиксации			Триггерного действ. (EN418)		Триггерного действ. (EN418)	
№ по каталогу			H3		H3 + H3	
		–	–	XAL K174	XAL K188	XAL K184
		XAL K178F	–	XAL K174F	XAL K188F	XAL K184F
		XAL K178E	–	XAL K174E	XAL K188E	XAL K184E
		XAL K178G	–	XAL K174G	XAL K188G	XAL K184G

(2) Кнопки аварийного останова с грибовидной головкой соответствуют стандарту МЭК/EN 60947-5-5 и директиве 98/37/CE.

Кнопки аварийного останова с грибовидной головкой триггерного действия соответствуют стандарту EN 418.



(1) Пустые корпуса:

В базовом № по каталогу XAL D0● замените ● требуемой цифрой (см. приведённую выше таблицу отверстий).

2- и 3-кнопочные посты в сборе

(корпус: светло-серый цвет RAL 7035, крышка: темно-серый цвет RAL 7016)

Размеры (мм)			Ш x B x Г 2-кнопочные посты: 68 x 106 x 62; 3-кнопочные посты: 68 x 136 x 87					
Монтаж (мм)			2-кнопочные посты: 2 x Ø4,3 мм, по осям 54 x 68 мм; 3-кнопочные посты: 2 x Ø4,3 мм, по осям 54 x 98 мм					
Функция			2 функции «пуск-останов»		2 функции		3 функции	
Маркировка			На толкателе с пружинным возвратом		1 с белым потайным толкателем		1 с белым потайным толкателем	
Тип и количество кнопок			1 с зеленым потайным толкателем		1 с зеленым потайным толкателем		1 с белым потайным толкателем	
№ по каталогу			H0 + H3		H0 + H0		H0 + H3 + H0	
		I - O	XAL D213	24 В пер./пост. т.	230 В пер. тока	–	–	–
		Start - Stop	XAL D215	–	–	–	–	–
		↕	–	–	–	XAL D222	–	–
		↕	–	–	–	–	XAL D324	XAL D328

Принадлежности		Стандартные блок-контакты		Светосигнал. блоки со встроен. красным светодиодом	
Описание		H0	H3	24 В пер./пост. т.	
№ по каталогу		ZEN L1111	ZEN L1121	ZAL VB4	ZAL VM4



Кнопки с подсветкой					
Тип головки					
		С круглым потайным толкателем			
Степень защиты		IP 54, Класс II			
Монтаж (мм)		Вырез в панели Осевые размеры монтажных отверстий			
		Ø 22.4 (0 +0.1) 30 (горизонтальный) x 40 (вертикальный)			
Размеры (мм)		Ø x Г (под головкой)			
		Ø 29 x 41.5 (кнопка аварийного останова Ø40 x 41,5)			
Подключение (1)		Винтовые зажимы, 1 x 0.34 мм² to 1 x 1.5 мм²			
Тип толкателя					
№ по каталогу (10 шт.)*	Цвет	Черный	● NO	С пружинным возвратом с потайным толкателем	Потайной толкатель с фиксацией
			● Перекидной	XB7 EA21P	XB7 EH21P
		Зеленый	● NO	XB7 EA25P	XB7 EH25P
			● Перекидной	XB7 EA31P	XB7 EH31P
		Красный	● НЗ	XB7 EA35P	XB7 EH35P
			● Перекидной	XB7 EA42P	—
Желтый	● NO	XB7 EA45P	—		
			XB7 EA51P	—	
Тип толкателя					
№ по каталогу	Цвет	Зеленый	⬆ NO	С пружинным возвратом с потайным толкателем	С пружинным возвратом с выступающим толкателем
		Красный	⊙ НЗ	XB7 EA3131P	—
		Белый	⬆ NO + Перекидной	—	XB7 EL4232P
		Черный	⬆ NO + Перекидной	XB7 EA11341P	—
			XB7 EA21341P	—	

(1) Другой вариант подключения: втычные контакты типа faston (1 x 6,35 и 2 x 2,8 мм).



Переключатели				
Тип органа управления		Поворотная ручка		Ключ Ronis 455
Количество и тип положений		2 положения с фиксацией	3 положения с фиксацией	2 положения с фиксацией
				
№ по каталогу (10 шт.)*	NO	XB7 ED21P	—	XB7 EG21P
	НЗ + NO	XB7 ED25P	—	—
	2 NO	—	XB7 ED33P	—
				XB7 EG33P



Кнопки аварийного останова с грибовидной головкой Ø40 мм (2)				
Тип толкателя		Возврат поворотом		Возврат ключом Ronis 455
№ по каталогу (10 шт.)*	Цвет	Красный	● НЗ	XB7 ES542P
		Красный	● НЗ + NO	XB7 ES545P
				XB7 ES142P
				XB7 ES145P

(2) Кнопки аварийного останова с грибовидной головкой соответствуют стандарту МЭК/EN 60947-5-5 и директиве 98/37/CE.

Для соответствия стандарту EN 418 используйте кнопку аварийного останова серии Harmony XB5 (XB5A●8●●● и XB5AS9●●●), см. стр. 10.

* Комплект поставки.

Коммутационные и светосигнальные функции

(1):

Напряжение	Буква (●)
24 В пер./пост. т.	B
120 В пер. тока	G
230 В пер. тока	M



Кнопки с подсветкой

Тип головки		С круглым выступающим толкателем	
Степень защиты		IP 54, Класс II	
Монтаж (мм)		Вырез в панели Ø 22.4 (0 +0.1)	
Размеры (мм)		Осевые размеры монтажных отверстий 30 (горизонтальный) x 40 (вертикальный)	
Подключение (2)		Ø 29 x 41.5 (кнопка аварийного останова Ø40 x 41,5) Винтовые зажимы, 1 x 0.34 мм ² to 1 x 1.5 мм ²	
Тип толкателя		С пружинным возвратом	
Источник света		Встроенный светодиод	Прямое включение, лампа накаливания (лампа не входит в комплект поставки)
Напряжение питания		24 В пост. тока или 230 В пер. тока	6 или 24 В пост. тока или 130 В пер. тока
№ по каталогу (10 шт.)*	Цвет	Зеленый ● НО	XB7 EW33●1P (1)
		Красный ● НО	XB7 EW34●1P (1)
		НЗ	XB7 EW34●2P (1)
	Желтый ● НО	XB7 EW35●1P (1)	XB7 EW361P
			–
			XB7 EW3561P
Тип толкателя		С фиксацией	
Источник света		Встроенный светодиод	Прямое включение, лампа накаливания (лампа не входит в комплект поставки)
Напряжение питания		24 В пост. тока или 230 В пер. тока	6 или 24 В пост. тока или 130 В пер. тока
№ по каталогу (10 шт.)*	Цвет	Зеленый ● НО	XB7 EN03●1P (1)
		Красный ● НО	XB7 EN04●1P (1)
		НЗ	XB7 EN04●2P (1)
	Желтый ● НО	XB7 EN05●1P (1)	XB7 EN0361P
			XB7 EN0461P
			–
			XB7 EN0561P



Сигнальные лампы

Источник света		Встроенный светодиод	Прямое включение, лампа накаливания (лампа не входит в комплект поставки)
Напряжение питания		24 В пер./пост. тока или 120 В пер. тока или 230 - 240 В пер. тока	6 или 24 В пост. тока или 130 В пер. тока
№ по каталогу (10 шт.)*	Цвет	Прозрачный ●	XB7 EV07●P (1)
		Зеленый ●	XB7 EV03●P (1)
		Красный ●	XB7 EV04●P (1)
		Желтый ●	XB7 EV05●P (1)
		Синий ●	XB7 EV06●P (1)
		Оранжевый ●	XB7 EV08●P (1)
			XB7 EV67P
			XB7 EV63P
			XB7 EV64P
			XB7 EV65P
			XB7 EV66P
			XB7 EV68P

Лампы накаливания с увеличенным сроком службы

ВА 9s с цоколем, макс. Ø 11 мм, макс. длина 28 мм

№ по каталогу	6 В (1.2 Вт) DL1 CB006	24 В (2 Вт) DL1 CE024	130 В (2.4 Вт) DL1 CE130
---------------	---------------------------	--------------------------	-----------------------------

(1) Базовый каталожный номер дополняется буквой **B**, **G** или **M** в зависимости от требуемого напряжения. См. приведенную выше таблицу напряжений.

(2) Другой вариант подключения: втычные контакты типа faston (1 x 6,35 и 2 x 2,8 мм).

* Комплект поставки.



С пружинным возвратом

Тип толкателя		Потайной	Выступающий	Утопленный
Цвет толкателя	● ● ● ● ● ● ●	Возможны разные цвета (7 цветных вставок)		
Степень защиты		IP 66 / Nema 1, 2, 3, 3R, 4, 6, 12 и 13 / Класс II		
Монтаж (мм)	Вырез в панели	Ø 31		
	Осевые размеры монтажных отверстий	57.2 x 44.5 (с этикеткой 9001KN2●●), 57.2 x 50.8 (с этикеткой 9001KN3●●)		
Глубина под головкой (мм)		42		
Подключение		Винтовые зажимы		
№ по каталогу	Перекидной	9001KR1UH13	9001KR3UH13	9001KR2UH13
	НО	9001KR1UH5	9001KR3UH5	9001KR2UH5



Кнопки с грибовидной головкой, с фиксацией (1)	Аварийного отключения		Аварийного останова	
Тип толкателя	«Тяни-толкай»		Возврат поворотом триггерного действия	
Степень защиты	Грибовидная головка Ø 41 мм Грибовидная головка Ø 35 мм		Грибовидная головка Ø 40 мм	
Монтаж (мм)	IP 66 / Nema 1, 2, 3, 3R, 4, 6, 12 и 13 / Класс II		IP 66 / Nema 1, 2, 3, 3R, 4, 6, 12 и 13 / Класс III	
Монтаж (мм)	Вырез в панели	Ø 31		
	Осевые размеры монтажных отверстий	57.2 x 44.5 (с этикеткой 9001KN2●●), 57.2 x 50.8 (с этикеткой 9001KN3●●)		
Глубина под головкой (мм)	42		57,2 x 44,5 (без этикетки), 100 x 100 (с этикеткой 9001KN8330) (2)	
Подключение	Винтовые зажимы			
№ по каталогу	●	–	–	9001KR16
	–	9001KR9R94H13	9001KR9R20H13	–
	Перекидной	9001KR9RH6	9001KR9R20H6	–
	НЗ	–	–	9001KR16H2
	2НО + 2НЗ	–	–	9001KR16H13
НО	–	–	–	

(1) Кнопки аварийного отключения соответствуют стандарту МЭК 60364-5-53 и МЭК/EN 60947-5-5.

Кнопки аварийного останова триггерного действия соответствуют стандарту МЭК/EN 60204-1 и EN/ISO 13850: 2006, директиве 98/37/EC и стандарту МЭК/EN 60947-5-5.

(2) Этикетки: см. стр.19.



Переключатели

Тип органа управления	Чёрная удлиненная ручка	Ключ № 455			
Положения (2)	3 с пружин. возвратом	2 с фиксацией	2 с пружин. возвратом	3 с фиксацией	
	Количество и тип положений				
Степень защиты	IP 66 / Nema 1, 2, 3, 3R, 4, 6, 12 и 13 / Класс II				
Монтаж (мм)	Вырез в панели	Ø 31			
	Осевые размеры монтажных отверстий	57.2 x 44.5 (с этикеткой 9001KN2●●), 57.2 x 50.8 (с этикеткой 9001KN3●●)			
Глубина под головкой (мм)	42				
Подключение	Винтовые зажимы				
№ по каталогу	НО	–	9001KS11FBH5	9001KS34FBH5	–
	Перекидной	9001KS53FBH1	–	–	9001KS43FBH1

(2) Символ означает положение извлечения ключа.

Светосигнальные функции



Сигнальные лампы

Тип головки		С гладким колпачком для линзы				
Степень защиты		IP 66 / Nema 1, 2, 3, 3R, 4, 6, 12 и 13 / Класс II				
Монтаж (мм)	Вырез в панели	Ø 31				
	Осевые размеры монтажных отверстий	57.2 x 44.5 (с этикеткой 9001KN2●●), 57.2 x 50.8 (с этикеткой 9001KN3●●)				
Глубина под головкой (мм)		42				
Подключение		Винтовые зажимы				
Тип светосигнального блока		Светодиод большой яркости (входит в комплект поставки)			Лампа накаливания BA 9s (входит к комплект поставки)	
№ по каталогу	Цвет	Зеленый ●	24 В пер./пост. тока	48 В пер./пост. тока	120 В пер./пост. тока	230 В пер. тока
		Красный ●	9001KP35LGG9	9001KP36LGG9	9001KP38LGG9	9001KP7G9
		Желтый ●	9001KP35LRR9	9001KP36LRR9	9001KP38LRR9	9001KP7R9
			9001KP35LYA9	9001KP36LYA9	9001KP38LYA9	9001KP7A9



Кнопки с подсветкой с пружинным возвратом

Тип головки		С потайным толкателем				
Степень защиты		IP 66 / Nema 1, 2, 3, 3R, 4, 6, 12 и 13 / Класс II				
Монтаж (мм)	Вырез в панели	Ø 31				
	Осевые размеры монтажных отверстий	57.2 x 44.5 (с этикеткой 9001KN2●●), 57.2 x 50.8 (с этикеткой 9001KN3●●)				
Глубина под головкой (мм)		42				
Подключение		Винтовые зажимы				
Тип светосигнального блока		Светодиод большой яркости (входит в комплект поставки)			Лампа накаливания BA 9s (входит к комплект поставки)	
№ по каталогу	Цвет	Зеленый ●	24 В пер./пост. тока	48 В пер./пост. тока	120 В пер./пост. тока	230 В пер. тока
		Красный ●	9001K3L35LGGH13	9001K3L36LGGH13	9001K3L38LGGH13	9001K2L7RH13
		Желтый ●	9001K3L35LRRH13	9001K3L36LRRH13	9001K3L38LRRH13	9001K2L7GH13
		Перекидной	9001K3L35LYAH13	9001K3L36LYAH13	9001K3L38LYAH13	9001K2L7AH13



Кнопки с грибовидной головкой с подсветкой Ø 41 мм, с фиксацией, со светодиодом большой яркости

Степень защиты		IP 66 / Nema 1, 2, 3, 3R, 4, 6, 12 и 13 / Класс II				
Монтаж (мм)	Вырез в панели	Ø 31				
	Осевые размеры монтажных отверстий	57.2 x 44.5 (с этикеткой 9001KN2●●), 57.2 x 50.8 (с этикеткой 9001KN3●●)				
Глубина под головкой (мм)		42				
Подключение		Винтовые зажимы				
Тип светосигнального блока		Светодиод большой яркости (входит в комплект поставки)			Лампа накаливания BA 9s (входит к комплект поставки)	
		24 В пер./пост. тока	48 В пер./пост. тока	120 В пер./пост. тока	230 В пер./пост. тока	
Тип головки		2 положения, «тяги-толкай»				
№ по каталогу	Красный цвет ●	Перекидной	9001KR9P35RH13	9001KR9P36RH13	9001KR9P38RH13	9001KR9P7RH13
Тип головки		3 положения, «тяги-толкай» (нажатие с пружин. возвратом, центр. положение с фиксацией, вытягивание с пружин. возвратом)				
№ по каталогу	Красный цвет ●	H3 + H3	9001KR8P35RH25	9001KR8P36RH25	9001KR8P38RH25	9001KR8P7RH25
		Отключение с выдержкой времени				



Кнопки с пружинным возвратом

Тип толкателя		Потайной	Выступающий	Утопленный
Цвет толкателя		Возможны разные цвета (7 цветных вставок)		
Степень защиты		IP 66 / Nema 1, 2, 3, 3R, 4, 4X, 12 и 13 / Класс II		
Монтаж (мм)	Вырез в панели	Ø 31		
	Осевые размеры монтажных отверстий	57.2 x 44.5 (с этикеткой 9001KN2●●), 57.2 x 50.8 (с этикеткой 9001KN3●●)		
Глубина под головкой (мм)		42		
Подключение		Винтовые зажимы		
№ по каталогу	Перекидной NO	9001SKR1UH13	9001SKR3UH13	9001SKR2UH13
		9001SKR1UH5	9001SKR3UH5	9001SKR2UH5



Тип	Переключатели			Кнопка аварийного останова с грибовидной головкой, с фиксацией (1)
Тип органа управления	Чёрная удлинённая ручка			Возврат поворотом триггерного действия
Количество и тип положений	Количество и тип положений	2 с фиксацией	2 с пружин. возвратом	3 с фиксацией
Степень защиты		IP 66 / Nema 1, 2, 3, 3R, 4, 4X, 12 и 13 / Класс II		IP 66 / Nema 1, 2, 3, 3R, 4, 4X, 6, 12 и 13 / Класс III
Монтаж (мм)	Вырез в панели	Ø 31		
	Осевые размеры монтажных отверстий	57.2 x 44.5 (с этикеткой 9001KN2●●), 57.2 x 50.8 (с этикеткой 9001KN3●●)		57,2 x 44,5 (без этикетки), 100 x 100 (с этикеткой 9001KN8330) (2)
Глубина под головкой (мм)		42		60
Подключение		Винтовые зажимы		
№ по каталогу	–	–	–	9001SKR16
	NO	9001SKS11FBH5	9001SKS34FBH5	9001SKR16H13
	Перекидной	–	–	9001SKS43FBH1
	2НО + 2НЗ	–	–	9001SKR16H2

(1) Кнопки аварийного отключения соответствуют стандарту МЭК 60364-5-53 и МЭК/EN 60947-5-5.

Кнопки аварийного останова триггерного действия соответствуют стандарту МЭК/EN 60204-1 и EN/ISO 13850: 2006, директиве 98/37/EC и стандарту МЭК/EN 60947-5-5.

(2) Этикетки: см. стр.19.



Сигнальные лампы

Тип головки	С гладким колпачком для линзы					
Степень защиты	IP 66 / Nema 1, 2, 3, 3R, 4, 4X, 12 и 13 / Класс II					
Монтаж (мм)	Вырез в панели	Ø 31				
	Осевые размеры монтажных отверстий	57.2 x 44.5 (с этикеткой 9001KN2●●), 57.2 x 50.8 (с этикеткой 9001KN3●●)				
Глубина под головкой (мм)		42				
Подключение		Винтовые зажимы				
Тип светосигнального блока		Светодиод большой яркости (входит в комплект поставки)		Лампа накаливания BA 9s (входит к комплект поставки)		
№ по каталогу	Цвет	Зеленый	24 В пер./пост. тока	48 В пер./пост. тока	120 В пер./пост. тока	230 В пер. тока
		Красный	9001SKP35LGG9	9001SKP36LGG9	9001SKP38LGG9	9001SKP7G9
		Красный	9001SKP35LRR9	9001SKP36LRR9	9001SKP38LRR9	9001SKP7R9
		Желтый	9001SKP35LYA9	9001SKP36LYA9	9001SKP38LYA9	9001SKP7A9

Дополнительные блоки и принадлежности



Блок-контакты с защищёнными зажимами

Тип контакта	Одинарные блок-контакты	
Подключение	Винтовые зажимы	
№ по каталогу	Перекидной	9001KA1
	НО	9001KA2
	НЗ	9001KA3
	Перекидной с выдержкой на отключение	9001KA4
	НЗ с выдержкой на отключение	9001KA5
	НО опережающего действия при включении	9001KA6



Корпуса

Тип	Количество отверстий Ø 30 мм	Степень защиты NEMA	№ по каталогу
Алюминий	1	1, 3, 4, 6, 12, 13	9001KY1
	2	1, 3, 4, 6, 12, 13	9001KY2
	3	1, 3, 4, 6, 12, 13	9001KY3
	4	1, 3, 4, 6, 12, 13	9001KY4
Нержавеющая сталь	1	1, 3, 4, 4X, 13	9001KYSS1
	2	1, 3, 4, 4X, 13	9001KYSS2
	3	1, 3, 4, 4X, 13	9001KYSS3



Этикетки		44 x 43 мм	57 x 57 мм	Ø 60	Ø 90
Материал	Цвет фона	Алюминий Черный	Пластик Белый	Пластик Желтый	
Маркировка	Без маркировки	9001KN200	9001KN100WP	9001KN9100	9001KN8100
	START	9001KN201	9001KN101WP	—	—
	STOP (фон красный)	9001KN202	9001KN102RP	—	—
	FORWARD	9001KN206	9001KN106WP	—	—
	REVERSE	9001KN207	9001KN107WP	—	—
	RESET	9001KN223	9001KN123WP	—	—
	PULL TO START/ PUSH TO STOP	9001KN379	9001KN179WP	—	—
	EMERGENCY STOP	—	—	9001KN9330	9001KN8330
	ARRET D'URGENCE	—	—	9001KN9330F	9001KN8330F
	PARADA DE EMERGENCIA	—	—	9001KN9330S	9001KN8330S



Кулачковые переключатели серии K1 / K2

Функция	Выключатели с шагом 45°	Переключатели «вкл./откл.» с шагом 90°	Пошаговые переключатели с положением «0»	
Степень защиты Лицевая сторона	IP 65 (1)	IP 65 (1)	IP 65 (1)	
Ток термической стойкости (Ith)	12 А 20 А	12 А 20 А	12 А 20 А	
Номинальное напряжение изоляции согласно МЭК 60947-1 (Ui)	690 В	690 В	690 В	
Количество положений	2	2	2 + "0"	
Количество полюсов	2	2	2	
Размеры передней панели (мм)	45 x 45	45 x 45	45 x 45	
Способ переднего крепления	Плата многоточечного крепления 45 x 45 мм	K1B 002ALH K2B 002ALH	K1B 1002HLH K2B 1002HLH	K1D 012QLH K2D 012QLH
	Пластиковая монтажная плата (Ø22 мм)	K1B 002ACH K2B 002ACH	K1B 1002HCH K2B 1002HCH	K1D 012QCH K2D 012QCH

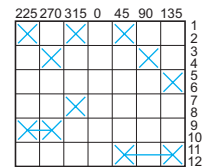
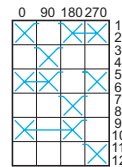
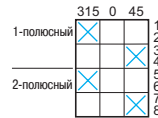

Кулачковые переключатели серии K1 / K2

Функция	Переключатели-инверсоры	Переключатели для амперметра	Переключатели для вольтметра	
Степень защиты Лицевая сторона	IP 65 (1)	IP 65 (1)	IP 65 (1)	
Ток термической стойкости (Ith)	12 А 20 А	12 А 20 А	12 А 20 А	
Номинальное напряжение изоляции согласно МЭК 60947-1 (Ui)	690 В	690 В	690 В	
Количество положений	2 + "0"	3 + "0" (3 фазных тока + «0»)	6 + "0" (напряжение между фазами и между фазой и нейтралью + «0»)	
Количество полюсов	2	4	7	
Размеры передней панели (мм)	45 x 45	45 x 45	45 x 45	
Способ переднего крепления	Плата многоточечного крепления 45 x 45 мм	K1D 002ULH K2D 002ULH	K1F 003MLH Комплектующие *	K1F 027MLH Комплектующие *
	Пластиковая монтажная плата (Ø22 мм)	K1D 002UCH K2D 002UCH	K1F 003MCH Комплектующие *	K1F 027MCH Комплектующие *

(1) С прокладкой KZ73 для переключателя с платой многоточечного крепления, с прокладкой KZ65 для переключателя с креплением через отверстие Ø 22 мм (прокладка заказывается отдельно).

(*) За информацией обращайтесь в Schneider Electric.

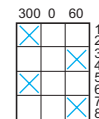
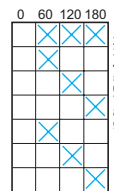
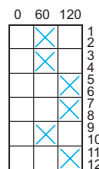

Кулачковые переключатели серии K1 с блокировкой ключом

Функция	Пошаговые переключатели	Переключатели режима работы	Переключатели-инверсоры с положением «0»	
Степень защиты Лицевая сторона	IP 65	IP 65	IP 65	
Ток термической стойкости (Ith)	12 А	12 А	12 А	
Номинальное напряжение изоляции согласно МЭК 60947-1 (Ui)	690 В	690 В	690 В	
Количество положений	2 + "0"	3 + "0"	2 + "0"	
Количество полюсов	3	2	2	
Размеры передней панели (мм)	55 x 100	55 x 100	55 x 100	
Цвет ручки	Красный Черный	Красный Черный	Красный Черный	
Способ переднего крепления	Ø 22 мм + Ø 43.5 мм	K1F 022QZ2 K1F 022QZ4	K1G 043RZ2 K1G 043RZ4	K1D 002UZ2 K1D 002UZ4

10 - 150 A

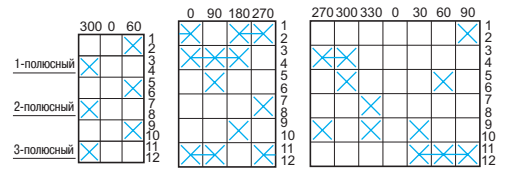
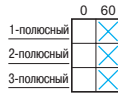

Кулачковые переключатели серии K10								
Функция	Выключатели			Переключатели-инверсоры		Переключат. амперметра	Переключат. вольтметра	
	с шагом 60°			с положением «0»				
Степень защиты Лицевая сторона	IP 65			IP 65		IP 65	IP 65	
Ток термической стойкости (Ith)	10 A			10 A		10 A	10 A	
Номинальное напряжение изоляции согласно МЭК 60947-1 (Ui)	440 В			440 В		440 В	440 В	
Количество положений	2			2 + "0"		3 + "0" (1)	6 + "0" (2)	
Количество полюсов	1	2	3	2	3	3	3	
Размеры передней панели (мм)	30 x 30			30 x 30		30 x 30	30 x 30	
Способ переднего крепления Через отверстия Ø 16 мм или 22 мм	K10 A001ACH	K10 B002ACH	K10 C003ACH	K10 D002UCH	K10 F003UCH	K10 F003MCH	K10 F027MCH	

(1) 3 фазных тока + «0».

(2) Напряжение между фазами и между фазой и нейтралью.

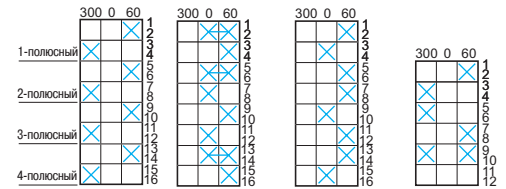
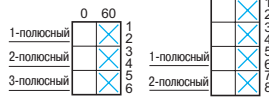

Кулачковые переключатели серии K30								
Функция	Выключатели		Выключатели		Переключат. - инверсоры	Пускатели	Пускатели	Переключат. - инверсоры
			«Вкл./откл.»		с положением «0»	«звезда-треугольник»	2-скоростные	реверсивные
Степень защиты Лицевая сторона	IP 40		IP 40		IP 40	IP 40	IP 40	IP 40
Ток термической стойкости (Ith)	32 A		32 A		32 A	32 A	32 A	32 A
Номинальное напряжение изоляции согласно МЭК 60947-1 (Ui)	690 В		690 В		690 В	690 В	690 В	690 В
Количество положений	2		2		3	3	3	3
Количество полюсов	3		3		4	3	3	3
Размеры передней панели (мм)	64 x 64		64 x 64		64 x 64	64 x 64	64 x 64	64 x 64
Способ переднего крепления Многоточечное крепление	K30 C003AP(3)	K30 C003NP(3)	K30 D004NP(3)	K30 H004UP(3)	K30 H001YP(3)	K30 H004PP(3)	K30 E003WP(3)	

(3) Для заказа переключателей с другим током термической стойкости (50, 63, 115, 150) замените цифру **30** в каталожном номере на **50, 63, 115, 150**,

например, вместо **K30 C003AP** (переключатель на 32 А) заказывайте **K50 C003AP** (переключатель на 50 А).

Принадлежности для кулачковых переключателей K1/K2

Резиновые прокладки			
Степень защиты IP 65	Для использования с головками	Передняя панель 45 x 45 мм Отверстие Ø 22 мм	Передняя панель 60 x 60 мм Отверстие Ø 22 мм
№ по каталогу (5 шт.)*		KZ 65	KZ 66
			Передняя панель 45 x 45 мм Многоточечное крепление KZ 73

* Комплект поставки.



Ø 40 мм / IP54

Комплектные сигнальные блоки заводской сборки			Постоянного свечения			Постоянного/мигающего свечения ⁽¹⁾		
Источник света (входит в комплект)			LEDs			LEDs		
Монтаж			На поверхность	На трубу 17 мм		На трубу 17 мм		
Звонок			Без звонка			Со звонком + лампа-вспышка		
Степень защиты			IP54			IP54		
Напряжение			24 В пер./пост. тока	24 В пер./пост. тока	100-240 В пер. тока	24 В пер./пост. тока	100-240 В пер. тока	
№ по каталогу (2)	Цвета	Красный	XVC4B1K	XVC4B1	XVC4M1	XVC4B15S	XVC4M15S	
		Красный - Оранжевый	XVC4B2K	XVC4B2	XVC4M2	XVC4B25S	XVC4M25S	
		Красный - Оранжевый - Зеленый	XVC4B3K	XVC4B3	XVC4M3	XVC4B35S	XVC4M35S	
		Красный - Оранжевый - Зеленый - Синий	XVC4B4K	XVC4B4	XVC4M4	XVC4B45S	XVC4M45S	
		Красный - Оранжевый - Зеленый - Синий - Бесцветн.	XVC4B5K	XVC4B5	XVC4M5	XVC4B55S	XVC4M55S	



Ø 60 мм / IP54

Комплектные сигнальные блоки заводской сборки			Постоянного свечения			Постоянного/мигающего свечения ⁽¹⁾		
Источник света (входит в комплект)			LEDs			LEDs		
Монтаж			На поверхность	На трубу 22 мм		На трубу 22 мм	На поверхность	
Звонок			Без звонка			Со звонком + лампа-вспышка		
Степень защиты			IP54			IP54		
Напряжение			24 В пер./пост. тока	24 В пер./пост. тока	100-240 В пер. тока	24 В пер./пост. тока	100-240 В пер. тока	
№ по каталогу (2)	Цвета	Красный	XVC6B1K	XVC6B1	XVC6M1 ⁽³⁾	XVC6B15S ⁽³⁾	XVC6M15S	XVC6M15SK
		Красный - Оранжевый	XVC6B2K	XVC6B2	XVC6M2 ⁽³⁾	XVC6B25S ⁽³⁾	XVC6M25S	XVC6M25SK
		Красный - Оранжевый - Зеленый	XVC6B3K	XVC6B3	XVC6M3 ⁽³⁾	XVC6B35S ⁽³⁾	XVC6M35S	XVC6M35SK
		Красный - Оранжевый - Зеленый - Синий	XVC6B4K	XVC6B4	XVC6M4 ⁽³⁾	XVC6B45S ⁽³⁾	XVC6M45S	XVC6M45SK
		Красный - Оранжевый - Зеленый - Синий - Бесцветн.	XVC6B5K	XVC6B5	XVC6M5 ⁽³⁾	XVC6B55S ⁽³⁾	XVC6M55S	XVC6M55SK

(3) Для заказа сигнальных блоков с монтажом на поверхность добавьте букву **К** в конце каталожного номера (например XVC6M1K).



Ø 100 мм / IP54

Комплектные сигнальные блоки заводской сборки			Постоянного/мигающего свечения ⁽¹⁾					
Источник света (входит в комплект)			LEDs					
Монтаж			На поверхность					
Звонок			Без звонка		Со звонком + лампа-вспышка			
Степень защиты			IP54		IP54			
Напряжение			24 В пост. тока	100-240 В пер. тока	24 В пост. тока	100-240 В пер. тока		
№ по каталогу (2)	Цвета	Красный	XVC1B1K	XVC1M1K	XVC1B1SK	XVC1M1SK	XVC1B1HK	XVC1M1HK
		Красный - Оранжевый	XVC1B2K	XVC1M2K	XVC1B2SK	XVC1M2SK	XVC1B2HK	XVC1M2HK
		Красный - Оранжевый - Зеленый	XVC1B3K	XVC1M3K	XVC1B3SK	XVC1M3SK	XVC1B3HK	XVC1M3HK
		Красный - Оранжевый - Зеленый - Синий	XVC1B4K	XVC1M4K	XVC1B4SK	XVC1M4SK	-	-
		Красный - Оранжевый - Зеленый - Синий - Бесцветн.	XVC1B5K	XVC1M5K	XVC1B5SK	XVC1M5SK	-	-

(1) Постоянное/мигающее свечение выбирается подключением кабеля.

(2) Цвета световых блоков перечислены сверху вниз.

Универсальная серия

Высокая эффективность и широкий выбор комплектующих



Ø 70 мм

Сигнальные колонны XVBL		Сигнальные устройства постоянного свечения		Сигнальные устройства мигающего свечения	
Источник света		Лампа накаливания с цоколем BA 15d, 10 Вт (не входит в комплект)	Защищённый светодиод с цоколем BA 15d (входит в комплект)	Защищённый светодиод с цоколем BA 15d (входит в комплект)	Лампа-вспышка 5 Дж (1)
Степень защиты		IP 66			
№ по каталогу (1) (2)	12...250 В пер./пост. тока	XVBL3●	—	—	—
	24 В пер./пост. тока	—	XVBL0B●	XVBL1B●	XVBL6B●
	120 В пер. тока	—	XVBL0G●	XVBL1G●	XVBL6G●
	230 В пер. тока	—	XVBL0M●	XVBL1M●	XVBL6M●



Ø 70 мм

Сигнальные блоки XVBC C, состоящие из 2 - 5 сигнальных устройств (3)		Базовые устройства	Сигнальные устройства постоянного свечения		Сигнальные устройства мигающего свечения	Сигнальные устройства с лампой-вспышкой	Звуковые сигн. устройства (90 дБ в 1 м)
Источник света		—	Лампа накаливания с цоколем BA 15d, 10 Вт (не входит в комплект)	Встроенный защищённый светодиод	Встроенный защищённый светодиод	Лампа-вспышка 5 Дж (2)	—
Степень защиты		IP 66					
№ по каталогу базовых устройств	С крышкой	XVBC21 (4)	—	—	—	—	—
	Без крышки	XVBC07 (5)	—	—	—	—	—
№ по каталогу световых сигнальных устройств (2)	12... 230 В пер./пост. тока	—	XVBC3●	—	—	—	—
	24 В пер./пост. тока	—	—	XVBC2B●	XVBC5B●	XVBC6B●	—
	120 В пер. тока	—	—	XVBC2G●	XVBC5G●	XVBC6G●	—
№ по кат. звуковых сигн. устройств	12...48 В пер./пост. тока	—	—	—	—	—	XVBC9B
	Однонаправленное устройство	120...230 В пер. тока	—	—	—	—	XVBC9M



Ø 50 мм

Сигнальные блоки XVPC C, состоящие из 2 - 5 сигнальных устройств (3), со стяжным кольцом чёрного цвета (6)		Сигнальные устройства	Сигн. устройства пост. или миг. свечения	Сигнальные устройства с лампой-вспышкой		Звуковые сигн. устройства (55-85 дБ в 1 м)
Источник света		—	Лампа накаливания с цоколем BA 15d, 7 Вт (не входит в комплект)	Лампа-вспышка 0,3 Дж	Лампа-вспышка 0,6 Дж	—
Степень защиты		IP 65				
Цоколь		XVPC21	—	—	—	—
№ по каталогу (6)	250 В (макс.)	—	XVPC3●	—	—	—
	24 В пер./пост. т. (вспышка) - 24 В пост. т. (звонок)	—	—	XVPC6B●	—	XVPC09B
	120 В пер. тока	—	—	—	XVPC6G●	XVPC09G
	230 В пер. тока	—	—	—	XVPC6M●	XVPC09M

(1) Для заказа светосигнальной колонны с лампой-вспышкой 10J замените цифру 6 на 8, например, вместо XVBL6B● заказывайте XVBL8B●.

(2) Для получения полного каталожного номера замените символ ● на следующие цифры, определяющие цвет: 3 (зелёный), 4 (красный), 5 (оранжевый), 6 (синий), 7 (бесцветный), 8 (жёлтый).

(3) Сигнальный блок состоит из следующих элементов: 1 базовое устройство + от 1 до 5 сигнальных устройств.

(4) Для подключения по AS-интерфейсу закажите базовый блок XVBC21A (кабельный ввод сбоку) или XVBC21B (кабельный ввод снизу с помощью вынесенного разъёма M12).

(5) Для сигнальных блоков с лампой-вспышкой.

(6) Для заказа блока со стяжным кольцом кремового цвета добавьте букву W в конце каталожного номера, например, базовое устройство + световое сигнальное устройство зелёного цвета: XVPC21W + XVPC33W.

Оптимальная серия

Превосходное соотношение
«цена / эксплуатационные свойства»



Ø 45 мм

Комплектные сигнальные блоки заводской сборки XVM (1)		2 сигнальных устройства постоянного свечения + встроенный звонок (2)		3 сигнальных устройства постоянного свечения + встроенный звонок (2)		Устройства постоянного свечения + лампа-вспышка (3)			
Источник света (входит в комплект)		Лампа накаливания с цоколем BA 15d, 5 Вт		Светодиод с цоколем BA 15d		Лампа накаливания с цоколем BA 15d, 5 Вт		Светодиод с цоколем BA 15d	
Степень защиты		IP 54		IP 54		IP 54		IP 54	
Цвета световых сигнальных устройств		Красный - Зеленый		Красный - Оранжевый - Зеленый		Красный - Оранжевый - Зеленый		Красный - Оранжевый - Зеленый	
№ по каталогу	24 В пер./пост. тока	XVMB1 RGS	XVMB2RGSSB	XVMB1 RAGS	XVMB2RAGSSB	XVMB1 R6AGS	XVMB2R6AGSSB	XVMB1 R6AGS	XVMB2R6AGSSB
	120 В пер./пост. т. (лампа) - 120 В пер. т. (светодиод)	XVMG1 RGS	XVMG2RGSSB	XVMG1 RAGS	XVMG2RAGSSB	XVMG1 R6AGS	XVMG2R6AGSSB	XVMG1 R6AGS	XVMG2R6AGSSB
	230 В пер./пост. т. (лампа) - 230 В пер. т. (светодиод)	XVMM1 RGS	XVMM2RGSSB	XVMM1 RAGS	XVMM2RAGSSB	XVMM1 R6AGS	XVMM2R6AGSSB	XVMM1 R6AGS	XVMM2R6AGSSB

(1) Сигнальные блоки XVM также поставляются в виде отдельных комплектов для пользовательской сборки (за информацией обращайтесь в Schneider Electric).

(2) Для заказа сигнальных блоков без встроенного звонка уберите букву S в конце каталожного номера, например, вместо XVMB2RGS заказывайте XVMB2RG.

(3) Цвет лампы-вспышки: красный, 0,8 Дж.



Ø 45 мм

Миниатюрные светосигнальные колонны XVDLS		Сигнальное устройство постоянного свечения	Сигнальные устройства с лампой-вспышкой
Источник света		Лампа накаливания с цоколем BA 15d, 5 Вт (не входит в компл.)	Лампа-вспышка 0,5 Дж
Степень защиты		IP 40	IP 40
№ по каталогу (4)	24...230 В пер./пост. тока	XVDLS3●	—
	24 В пер./пост. тока	—	XVDLS6B●
	120 В пер. тока	—	XVDLS6G●
	230 В пер. тока	—	XVDLS6M●

(4) Для получения полного каталожного номера замените символ ● на следующие цифры, определяющие цвет: 3 (зелёный), 4 (красный), 5 (оранжевый), 6 (синий), 7 (бесцветный), 8 (жёлтый).



Ø 70 мм

Светосигнальные колонны XVE L		Сигнальные устройства постоянного свечения		Сигнальные устройства с лампой-вспышкой	
Источник света		Лампа накаливания с цоколем BA 15d, 5 Вт (не входит в комплект)		Встроенный светодиод	Лампа-вспышка 1 Дж
Степень защиты		IP 42/IP 54 (с комплектом прокладок)		IP 42/IP 54 (с комплектом прокладок)	IP 42/IP 54 (с комплектом прокладок)
№ по каталогу (5)	24... 240 В пер./пост. тока	XVEL3●	—	—	—
	24 В пер./пост. тока	—	XVEL2B●	XVEL6B●	XVEL6B●
	120 В пер. тока	—	XVEL2G●	XVEL6G●	XVEL6G●
	230 В пер. тока	—	XVEL2M●	XVEL6M●	XVEL6M●

(5) Для получения полного каталожного номера замените символ ● на следующие цифры, определяющие цвет: 3 (зелёный), 4 (красный), 5 (оранжевый), 6 (синий), 7 (бесцветный), 8 (жёлтый).



Ø 70 мм

Сигнальные блоки XVE C, 2 - 5 сигнальных устройств		Базовые блоки	Сигнальные устройства постоянного свечения		Сигн. устрой-ства мигающ. свечения	Сигн. устр-ва с лампой-вспышкой	Звук. сигн. устройства (85 дБ в 1 м)
Источник света		—	Лампа накаливания с цоколем BA 15d, 5 Вт (не в компл.)	Встроенный светодиод	Встроенный светодиод	Лампа-вспышка 1 Дж	—
Степень защиты		IP 42/IP 54 (с комплектом прокладок)					
№ по каталогу базовых устройств	IP 42	XVEC21	—	—	—	—	—
	IP 54	XVEC21P	—	—	—	—	—
№ по каталогу световых сигнальных устройств (6)	24...230 В пер./пост. тока	—	XVEC3●	—	—	—	—
	24 В пер./пост. тока	—	—	XVEC2B●	XVEC5B●	XVEC6B●	XVEC9B
	120 В пер. тока	—	—	XVEC2G●	XVEC5G●	XVEC6G●	XVEC9G
	230 В пер. тока	—	—	XVEC2M●	XVEC5M●	XVEC6M●	XVEC9M

(6) Сигнальный блок состоит из следующих элементов: 1 базовое устройство + от 1 до 5 сигнальных устройств.

Специальная серия

Готовность к особым видам применения



Ø 70 мм

Комплектные светосигнальные колонны и сигнальные блоки заводской сборки XVD (1)	Сигнальные устройства с лампой-вспышкой		3 сигнальных устройства				
			постоянного свечения		пост. свечения + лампа-вспышка	лампа-вспышка + звонок	
Источник света	Лампа-вспышка 5 Дж		Светодиод с цоколем BA 15d (входит в комплект)		Светодиод с цоколем BA 15d (входит в комплект) + лампа-вспышка 5 Дж	Лампа-вспышка 5 Дж + звонок 90 дБ	
Степень защиты	IP 40						
Цвета световых сигнальных устройств	Оранжевый	Красный	Зел./Красный	Оранже./Красный	Зеленый/Красный	Оранжевый	
№ по каталогу	24 В пер./пост. тока	XVDBA6	XVDBR6	XVDB2GR	XVDB2AR	XVDB2GR6	XVDBSA6
светосигнальных колонн	230 В пер. тока	XVDMA6	XVDMR6	—	—	—	—

(1) Сигнальные блоки XVD также имеются в виде отдельных комплектующих, за информацией обращайтесь в Schneider Electric.



Ø 70 мм

Комплектные светосигнальные колонны и сигнальные блоки заводской сборки XVD (1)	3 сигнальных устройства постоянного свечения		постоянного свечения + лампа-вспышка	лампа-вспышка + звонок
	Источник света	Лампа накаливания с цоколем BA 15d, 10 Вт (входит в комплект)	Светодиод с цоколем BA 15d (входит в комплект)	Светодиод с цоколем BA 15d (входит в комплект) + лампа-вспышка 5 Дж
Степень защиты	IP 40			
Цвета световых сигнальных устройств	Зеленый - Оранжевый - Красный		Зеленый - Оранжевый - Красный	Зеленый - Красный (2)
№ по каталогу	24 В пер./пост. тока	XVDB1GAR	XVDB2GAR	XVDB2SGR
светосигнальных колонн	230 В пер. тока	XVDM1GAR	XVDM2GAR	XVDM2SGR

Комплектные светосигнальные колонны и сигнальные блоки заводской сборки XVD (1)	4 сигнальных устройства постоянного свечения		постоянного свечения + звонок
	Источник света	Светодиод с цоколем BA 15d (входит в комплект)	Лампа накаливания с цоколем BA 15d, 10 Вт (макс.) (входит в комплект)
Степень защиты	IP 40		
Цвета световых сигнальных устройств	Безцвет. - Зеленый - Оранже. - Крас.		Зеленый - Оранжевый - Красный
№ по каталогу	24 В пер./пост. тока	XVDB2CGAR	XVDB1SGAR
светосигнальных колонн	230 В пер. тока	—	XVDM2SGAR

(1) Сигнальные блоки XVD также имеются в виде отдельных комплектующих, за информацией обращайтесь в Schneider Electric.

(2) Поставляется также исполнение 24 В пер./пост. тока, цвета: оранжевый - красный: **XVDB2SAR**.

Лампа накаливания с цоколем BA 15d	Для XVDLS		
Описание	24 В, 4 Вт	120 В, 5 Вт	230 В, 5 Вт
№ по каталогу	DL1BEBS	DL1BEGS	DL1BEMS



Монтажные аксессуары	Для светосигнальных колонн XVC4 Ø 40 мм			Для светосигнальных колонн XVC6 Ø 60 мм		
	Монтаж на трубу			Монтаж на трубу	Монтаж на поверхность	Монтаж на трубу
Диаметр (мм)	Ø 90	Ø 84	—	Ø 100	Ø 84	—
Для	—	—	—	XVC6●● и XVC6●●5S	XVC6●●K и XVC6●●5SK	XVC6B● и XVC6B●●5S, XVC6M● и XVC6M●5S
Высота (мм)	32	24,5	82	30	21,6	82
№ по каталогу	Металлическая пластина	XVCZ11	—	XVCZ02	XVCZ12	—
	Пластиковая пластина	—	XVCZ01	—	—	—
	Крепеж на стену	—	—	XVCZ31	—	XVCZ32



Монтажные аксессуары	Для светосигнальных колонн XVC1 Ø 100 мм			
Описание	Вертикальный кронштейн			
Диаметр (мм)	Ø 140	Ø 140	—	—
Для	XVC1●●K и XVC1●●SK	XVC1●●HK (с сиреной)	XVC1●●K и XVC1●●SK	XVC1●●HK (с сиреной)
Высота (мм)	300	306	—	—
№ по каталогу	Металлическая пластина (1)	XVCZ13	XVCZ14	—
	Металлическое основание	—	—	XVCZ23
				XVCZ24

(1) Монтаж на трубу.

Принадлежности для светосигнальных колонн и сигнальных блоков XVB, XVP, XVDLS, XVE, XVM, XVD, XVR



Лампы и светодиоды		Для светосигнальных колонн и сигнальных блоков XVB / XVP (1) / XVD				Для проблесковых маячков	
Источник света		Лампа накаливания с цоколем BA 15d, 7 Вт	Лампа накаливания с цоколем BA 15d, 10 Вт (искл. XVP)	Светодиод (2) с цоколем BA 15d	Мигающий светодиод (2) с цоколем BA 15d	Лампа накаливания с цоколем BA 15d, 25 Вт	Галогенная лампа с цоколем H1 70 Вт
№ по каталогу	12 В	DL1BEJ	DL1BLJ	—	—	—	—
	24 В	DL1BEB	DL1BLB	DL1BDB●	DL1BKB●	DL1 BRB	DL1 BRBH
	48 В	DL1BEE	DL1BLE	—	—	—	—
	120 В	DL1BEG	DL1BLG	DL1BDG●	DL1BKG●	DL1 BRG	—
	230 В	DL1BEM	DL1BLM	DL1BDM●	DL1BKM●	DL1 BRM	—

(1) Сигнальные блоки XVP могут оснащаться лампами накаливания 5 Вт: см. светосигнальные колонны XVDLS / XVE.

(2) Для получения полного каталожного номера замените символ ● на следующие цифры, определяющие цвет: 1 (белый), 3 (зелёный), 4 (красный), 5 (оранжевый), 6 (синий), 8 (жёлтый).



Лампы и светодиоды		Для светосигнал. колонн XVDLS / XVE	Для сигнальных блоков XVM / XVE			
Источник света		Лампа накаливания с цоколем BA 15d	Лампа накаливания с цоколем BA 15d, 5 Вт	Светодиод (3) с цоколем BA 15d	Мигающий светодиод (2) с цоколем BA 15d	Лампа-вспышка 0,8 Дж с цоколем BA 15d
№ по каталогу	24 В		DL1EDBS	DL2EDB●	DL1EKB●	DL6BB
	120 В		DL1EDGS	DL2EDG●	DL1EKG●	DL6BG
	230 В		DL1EDMS	DL2EDM●	DL1EKM●	DL6BM

(3) Для получения полного каталожного номера замените символ ● на следующие цифры, определяющие цвет: 1 (белый), 3 (зелёный), 4 (красный), 6 (синий), 8 (жёлтый).



Монтажные принадлежности		Для светосигнальных колонн и сигнальных блоков XVB / XVE		Для сигнальных блоков XVP		Для сигнальных блоков XVM		Для проблесковых маячков
Описание		Алюминиевая/пластиковая труба со встроенной пластиковой опорой чёрного цвета		Алюминиевая труба со встроенной пластик. опорой чёрного цвета		Алюминиевая труба со встроенной пластик. опорой кремового цвета		
Диаметр (мм)		Ø 25	Ø 25	Ø 20	со стальным угловым кронштейном Ø 20	Ø 20	со стальным угловым кронштейном Ø 20	—
Труба	60 мм	XVEZ13	—	—	—	—	—	—
	100 мм	—	—	—	XVPC02T	XVMZ02	XVMZ02T	—
	112 мм	—	—	XVPC02 (4)	—	—	—	—
	120 мм	XVBZ02	—	—	—	—	—	—
	140 мм	—	XVDC02	—	—	—	—	—
	250 мм	—	—	—	XVPC03T	XVMZ03	XVMZ03T	—
	260 мм	—	—	—	XVPC03 (4)	—	—	—
	400 мм	—	—	—	XVPC04T	XVMZ04	XVMZ04T	—
	410 мм	—	—	—	XVPC04 (4)	—	—	—
	420 мм	XVBZ03	—	—	—	—	—	—
820 мм	XVBZ04	—	—	—	—	—	—	
Монтажная плита чёрного цвета	Вертикальный кронштейн	XVBC12		XVPC12 (4)		—		XVR012
	Горизонтальный кронштейн	XVBZ01		—		XVMZ06		XVR013

(4) Для заказа алюминиевой трубы со встроенной пластиковой опорой кремового цвета добавьте букву W в конце каталожного номера, например, XVPC02W.



Проблесковые маячки			Ø 84 мм		Ø 106 мм	
Источник света (входит в комплект)			Суперяркий светодиод			
Монтаж			3 x Ø 05			
Звонок			Без звонка			
Степень защиты			IP23 (IP 65 с аксессуаром)		IP23 (IP 65 с аксессуаром)	
Напряжение			12 В пер./пост. тока	12 В пер./пост. тока	12 В пер./пост. тока	12 В пер./пост. тока
№ по каталогу	Цвет	Красный	XVR08J04	XVR08B04	XVR10J04	XVR10B04
		Оранжевый	XVR08J05	XVR08B05	XVR10J05	XVR10B05
		Зеленый	XVR08J03	XVR08B03	XVR10J03	XVR10B03
		Синий	XVR08J06	XVR08B06	XVR10J06	XVR10B06



Проблесковые маячки			Ø 120 мм			
Источник света (входит в комплект)			Суперяркий светодиод			
Монтаж			3 x M5			
Звонок			Без звонка		With buzzer	
Степень защиты			IP23			
Напряжение			12 В пер./пост. тока	24 В пер./пост. тока	12 В пер./пост. тока	24 В пер./пост. тока
№ по каталогу	Цвет	Красный	XVR12J04	XVR12B04	XVR12J04S	XVR12B04S
		Оранжевый	XVR12J05	XVR12B05	XVR12J05S	XVR12B05S
		Зеленый	XVR12J03	XVR12B03	XVR12J03S	XVR12B03S
		Синий	XVR12J06	XVR12B06	XVR12J06S	XVR12B06S



Проблесковые маячки			Ø 130 мм			
Источник света (входит в комплект)			Суперяркий светодиод			
Монтаж			3 x Ø 09			
Звонок			Без звонка			
Степень защиты			IP66 - Resistant to vibration		IP66 и IP67	
Напряжение			12 В пост. тока	24 В пост. тока	24 В пер./пост. тока	120 В пер. тока 230 В пер. тока
№ по каталогу	Цвет	Красный	XVR13J04	XVR13B04	XVR13B04L	XVR13M04L
		Оранжевый	XVR13J05	XVR13B05	XVR13B05L	XVR13M05L



Аксессуары для проблесковых маячков		Отражающая призма	Резиновый уплотнитель	Металлический угловой кронштейн	Металлическая пластина
Назначение		–	Для увеличения степени защиты IP	Для горизонтального монтажа	Для горизонтального монтажа
Высота (мм)		–	–	–	300
№ по каталогу	Ø 84 мм	XVRZR1	XVRZ081	XVCZ23	–
	Ø 106 мм	XVRZR2	XVRZ082	XVCZ23	XVCZ13
	Ø 120 мм	XVRZR3	–	XVCZ23	XVCZ13
	Ø 130 мм	XVRZR3	–	XVR012L	–

Электронные и мультитоновые сирены



Сирены		Стандартные сирены	Мульти-тоновые сирены	Электронные сирены Монтаж на DIN72		Электронные сирены Монтаж на DIN96	
				Черный	Белый	Черный	Белый
Уровень громкости		106 дБ	105 дБ	90 дБ		96 дБ	
Количество тонов		2	43	16		16	
Количество каналов		–	8	4		4	
Степень защиты		IP 65	IP53	IP 54		IP 54	
Цвет		Белый	Белый	Черный	Белый	Черный	Белый
№ по каталогу	12/24 В пер./пост. тока	XVS10BMW	–	XVS72BMB● (1)	XVS72BMW● (1)	XVS96BMB● (1)	XVS96BMW● (1)
	12/24 В пост. тока	–	XVS14BMW	–	–	–	–
	120 В пер. тока	XVS10GMW	XVS14GMW	–	–	–	–
	230 В пер. тока	XVS10MMW	XVS14MMW	–	–	–	–

(1) Для получения каталожного номера замените ● на букву **P** = PNP, **N** = NPN (пример: XVS72BMBP).

Подвесные кнопочные посты управления для вторичных цепей

Кнопочные посты в сборе



Тип ХАС А с рукояткой пистолетного типа			
Степень защиты	IP 65 / Nema 4, 4X / Класс II		
Номинальные рабочие характеристики	AC 15 (240 В 3 А), DC 13		
Ток термической стойкости	lthe	10 А	
Подключение	Винтовые зажимы, 1 x 2.5 мм ² или 2 x 1.5 мм ²		
Для управления электродвигателями	1-скоростными 		2-скоростными
Размеры (мм)	Ш x В x Г	52 x 295 x 71 (x 85 с ZA2 BS834)	
Количество кнопок	Со взаимной механической блокировкой	2	
	Аварийного останова	Нет	ZA2 BS834
№ по каталогу		ХАС А201	ХАС А2014
			ХАС А207
			ХАС А2074



Тип ХАС А			
Для управления 1-скоростными электродвигателями			
Размеры (мм)	Ш x В x Г	80 x 314 x 70 (x 90 с ZA2 BS834)	
Количество кнопок	Со взаимной механической блокировкой	2	
	Аварийного останова	Нет	ZA2 BS834
№ по каталогу		ХАС А271	ХАС А2714
			ХАС А471
			ХАС А4714



Для управления 1-скоростными электродвигателями			
Размеры (мм)	Ш x В x Г	80 x 500 x 70 (x 90 с ZA2 BS844)	
Количество кнопок	Со взаимной механической блокировкой	6	
	Аварийного останова	Нет	ZA2 BS844
№ по каталогу		ХАС А671	ХАС А6714
			ХАС А871

Корпуса кнопочных постов типа ХАС А							
Количество вырезов	2	3	4	5	6	8	12
№ по каталогу	ХАС А02	ХАС А03	ХАС А04	ХАС А05	ХАС А06	ХАС А08	ХАС А12

Комплектующие для подвесных кнопочных постов ХАС А

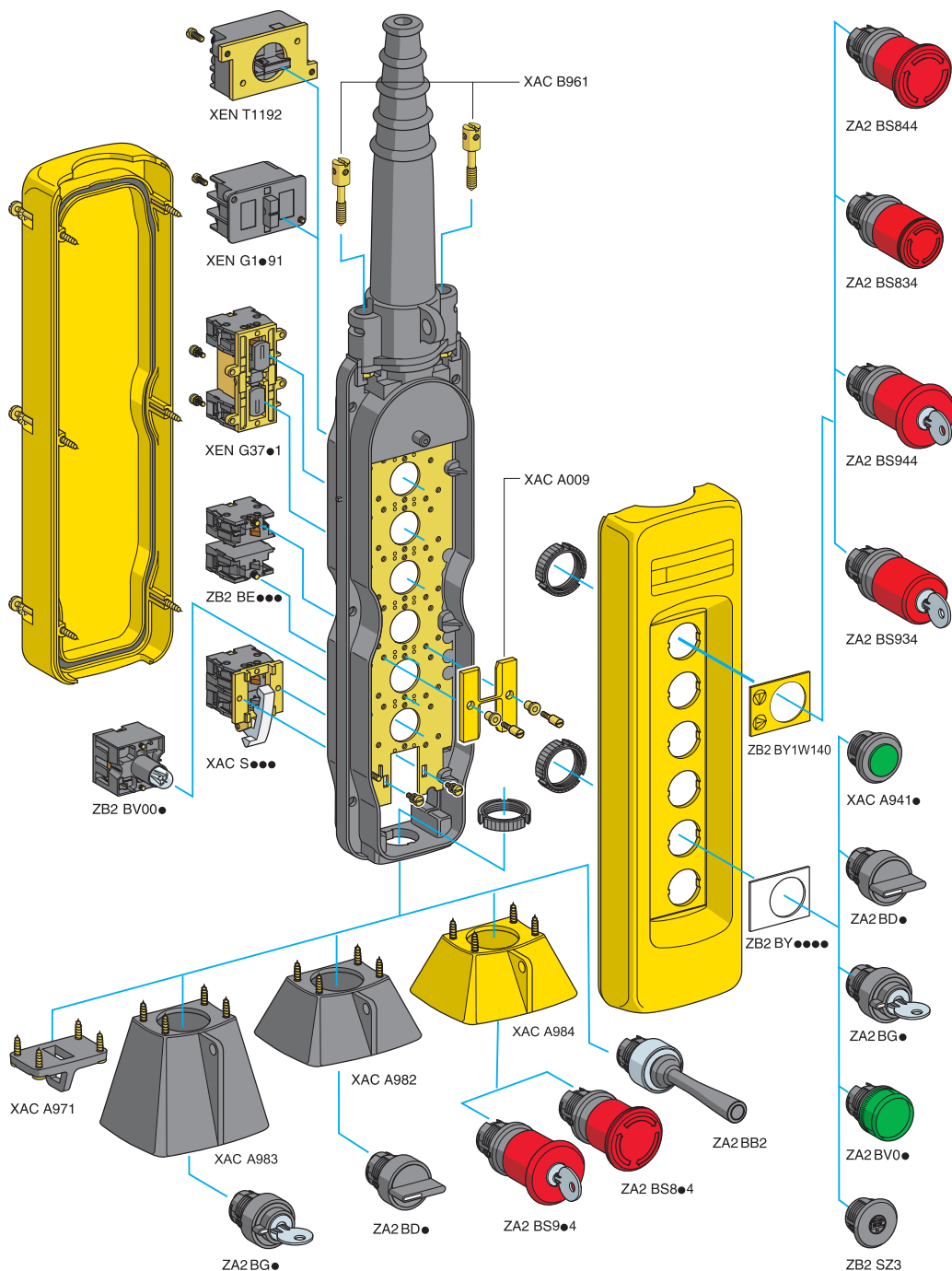

Грибовидные кнопки триггерного действия (1)

Возврат	Ø 40	ZA2 BS844
поворотом	Ø 30	ZA2 BS834

Грибовидные кнопки триггерного действия (1)

Возврат	Ø 40	ZA2 BS944
ключом	Ø 30	ZA2 BS934

Кнопки с защитным колпачком

Белый	●	XAC A9411
Черный	●	XAC A9412

Переключатели с поворотной ручкой

2 пол. с фиксацией	ZA2 BD2
3 пол. с фиксацией	ZA2 BD3

Переключатели с ключом

Ключ 455	2 пол. с фиксацией	ZA2 BG4
	3 пол. с фиксацией	ZA2 BG5

Головки сигнальных ламп

Белый	●	ZA2 BV01
Зеленый	●	ZA2 BV03
Красный	●	ZA2 BV04
Желтый	●	ZA2 BV05

Корпуса сигнальных ламп

Прямое включение	ZB2 BV006
Включение через трансформатор	ZB2 BV007

Заглушка

С прокладкой и гайкой	ZB2SZ3
-----------------------	--------

Контактный блок, медленное откл., монтаж на панели

Для кнопки аварийного останова	XEN T1192
H3+H3+H3, положительное размыкание	

Элементы контактного узла для XAC A941

1 скорость, H3 + HO	XEN G1491
2 скорости, H3 + HO + HO	XEN G1191

Двойной блок с блокировкой, медленное отключение

1 скорость, HO + HO	XEN G3781
1 скорость, HO + H3	XEN G3791

Элементы контактного узла

1 скорость, HO	ZB2 BE101
1 скорость, H3	ZB2 BE102

Элементы контактного узла (монтаж на торце поста)

HO	XAC S101
H3 + HO	XAC S105

Защитное приспособл. (монтаж на торце поста)

Для переключателя	XAC A982/983
Для кнопки аварийного останова	XAC A984

Этикетки 30 x 40 мм



№ по каталогу



№ по каталогу



(1) Кнопки аварийного останова с грибовидной головкой соответствуют стандарту МЭК/EN 60947-5-5 и директиве 98/37/CE. Кнопки аварийного останова с грибовидной головкой триггерного действия соответствуют стандарту EN 418.

Для заметок

Schneider Electric в странах СНГ

Беларусь

Минск

220006, ул. Белорусская, 15, офис 9
Тел.: (37517) 226 06 74, 227 60 34, 227 60 72

Казахстан

Алматы

050050, ул. Табачнозаводская, 20
Швейцарский центр
Тел.: (727) 244 15 05 (многоканальный)
Факс: (727) 244 15 06, 244 15 07

Астана

010000, ул. Бейбитшилик, 18
Бизнес-центр «Бейбитшилик 2002»
Офис 402
Тел.: (3172) 91 06 69
Факс: (3172) 91 06 70

Атырау

060002, ул. Абая, 2 А
Бизнес-центр «Сугас-С», офис 407
Тел.: (3122) 32 31 91, 32 66 70
Факс: (3122) 32 37 54

Россия

Волгоград

400089, ул. Профсоюзная, 15, офис 12
Тел.: (8442) 93 08 41

Воронеж

394026, пр-т Труда, 65, офис 227
Тел.: (4732) 39 06 00
Тел./факс: (4732) 39 06 01

Екатеринбург

620014, ул. Радищева, 28, этаж 11
Тел.: (343) 378 47 36, 378 47 37

Иркутск

664047, ул. 1-я Советская, 3 Б, офис 312
Тел./факс: (3952) 29 00 07, 29 20 43

Казань

420107, ул. Спартаковская, 6, этаж 7
Тел./факс: (843) 526 55 84 / 85 / 86 / 87 / 88

Калининград

236040, Гвардейский пр., 15
Тел.: (4012) 53 59 53
Факс: (4012) 57 60 79

Краснодар

350063, ул. Кубанская набережная, 62 /
ул. Комсомольская, 13, офис 224
Тел.: (861) 278 00 49
Тел./факс: (861) 278 01 13, 278 00 62 / 63

Красноярск

660021, ул. Горького, 3 А, офис 302
Тел.: (3912) 56 80 95
Факс: (3912) 56 80 96

Москва

129281, ул. Енисейская, 37, стр. 1
Тел.: (495) 797 40 00
Факс: (495) 797 40 02

Мурманск

183038, ул. Воровского, д. 5/23
Конгресс-отель «Меридиан»
Офис 739
Тел.: (8152) 28 86 90
Факс: (8152) 28 87 30

Нижний Новгород

603000, пер. Холодный, 10 А, этаж 8
Тел./факс: (831) 278 97 25, 278 97 26

Новосибирск

630132, ул. Красноярская, 35
Бизнес-центр «Гринвич», офис 1309
Тел./факс: (383) 227 62 53, 227 62 54

Пермь

614010, Комсомольский пр-т, 98, офис 11
Тел./факс: (342) 290 26 11 / 13 / 15

Ростов-на-Дону

344002, ул. Социалистическая, 74, литера А
Тел.: (863) 200 17 22, 200 17 23
Факс: (863) 200 17 24

Самара

443096, ул. Коммунистическая, 27
Тел./факс: (846) 266 41 41, 266 41 11

Санкт-Петербург

198103, ул. Циолковского, 9, кор. 2 А
Тел.: (812) 320 64 64
Факс: (812) 320 64 63

Сочи

354008, ул. Виноградная, 20 А, офис 54
Тел.: (8622) 96 06 01, 96 06 02
Факс: (8622) 96 06 02

Уфа

450098, пр-т Октября, 132/3 (бизнес-центр КПД)
Блок-секция № 3, этаж 9
Тел.: (347) 279 98 29
Факс: (347) 279 98 30

Хабаровск

680000, ул. Муравьева-Амурского, 23, этаж 4
Тел.: (4212) 30 64 70
Факс: (4212) 30 46 66

Украина

Днепропетровск

49000, ул. Глинки, 17, этаж 4
Тел.: (380567) 90 08 88
Факс: (380567) 90 09 99

Донецк

83087, ул. Инженерная, 1 В
Тел.: (38062) 385 48 45, 385 48 65
Факс: (38062) 385 49 23

Киев

03057, ул. Смоленская, 31-33, кор. 29
Тел.: (38044) 538 14 70
Факс: (38044) 538 14 71

Львов

79015, ул. Тургенева, 72, кор. 1
Тел./факс: (38032) 298 85 85

Николаев

54030, ул. Никольская, 25
Бизнес-центр «Александровский», офис 5
Тел./факс: (380512) 58 24 67, 58 24 68

Одесса

65079, ул. Куликово поле, 1, офис 213
Тел./факс: (38048) 728 65 55, 728 65 35

Симферополь

95013, ул. Севастопольская, 43/2, офис 11
Тел.: (380652) 44 38 26
Факс: (380652) 54 81 14

Харьков

61070, ул. Академика Проскуры, 1
Бизнес-центр «Telesens», офис 569
Тел.: (38057) 719 07 79
Факс: (38057) 719 07 49

Центр поддержки клиентов

Тел.: 8 (800) 200 64 46 (многоканальный)
Тел.: (495) 797 32 32, факс: (495) 797 40 04
ru.csc@ru.schneider-electric.com
www.schneider-electric.ru